

Conex | Bänninger

IBP GROUP



КАТАЛОГ ПРОДУКЦИИ

Conex | Bänninger

Добро пожаловать!



Компания Conex Bänninger (IBP Group), основанная в 1909 году, является одним из крупнейших европейских производителей фитингов из меди, бронзы, латуни, нержавеющей и углеродистой стали. Фитинги, производимые компанией IBP, предназначены для всех типов инженерных систем (системы холодного и горячего водоснабжения, системы отопления, газоснабжения, климатизации, системы солнечного отопления). Также мы производим широкий ряд продуктов в области промышленной арматуры.

Conex | Bänninger

История



1909

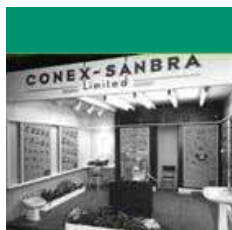

1919



1920



1932

1909 основание компании **Bänninger**

1919 основание компании **Conex Sanbra**

1920 представление торговой марки >B<

1932 первое в Европе производство бронзовых фитингов



1940



1980



1994



1999

1940 производство фитингов **Conex Compression**

1980 появление >B< **Press** пресс фитингов

1994 объединение компаний **Conex & Bänninger**

1999 развитие программы медных >B< **Press** фитингов

Содержание

Серия 4000	7
Серия 5000	22
Серия 3000	39
Серия 8000/8000M	49
Серия >B< Press	60
Серия >B< Press Gas	72
Серия >B< Press Solar	77
Серия >B< Press Inox	80
Серия >B< Press Carbon	88
Серия >B< ACR	96
Серия Medical Gas Fittings	106
Серия K65	146
Серия >B< Flex	150
Серия Oyster	155
Серия Conex Compression	157
Banninger Valves	165
Banninger OEM	172
Аксессуары	173



Bänninger

Фитинги для современного оборудования

Вот уже 100 лет марка Banninger пользуется доверием монтажников, инженеров, строителей. Banninger определяет новые стандарты для систем фитингов, которые отвечают изменяющимся потребностям в инженерном деле. Мы поставляем клиентам широкий ассортимент фитингов, изготовленных на высочайшем уровне с помощью самой современной технологии. Мы предлагаем нашим клиентам больше, чем просто продажи.

На этом основывается наша компетенция в технике соединений.



Bänninger

Seria 5000

Seria 4000

Seria 3000

Seria 2000

Seria 8000/8000M

Bänninger

Medical Gas Fittings

Bänninger

>B< Press

Bänninger

>B< Press Gas

Bänninger

>B< Press Carbon

Bänninger

>B< Press Solar

Bänninger

>B< Press Inox

Bänninger

>B< Flex

Bänninger

>B< Oyster

Bänninger

>B< ACR

Bänninger

Cuprofit

Bänninger

Valves

Bänninger

OEM

Наши клиенты – это профессионалы.

В зависимости от требований они могут пользоваться различными фитингами для всех типов соединений, такими как пайка, пресс, компрессионные.

Широкий ассортимент фитингов со знаком >B< позволяет их использовать в разных видах бытового (домашнего) оборудования, а именно:

- системах горячего и холодного водоснабжения, оборудования для питьевой воды,
- системах отопления,
- масляного отопительного оборудования,
- газового оборудования (газ бытовой, природный и сжиженный).

Кроме этого, фитинги >B< прекрасно оправдывают себя в:

- системах вентиляции и кондиционирования,
- системах трубопроводов медицинских и технических газов,
- трубопроводных системах для судостроения,
- промышленных системах.

Conex
Compression

K65®



ГЛАВНОЕ – ЭТО КАЧЕСТВО

Мы заботимся о КАЧЕСТВЕ – начиная с выбора сырья, в процессе производства, и заканчивая готовой продукцией.

С помощью компьютерного моделирования мы создаем современные инструменты, служащие для производства наших изделий, фитинги, а также специальные модели, предназначенные для применения в промышленности (OEM, комплексное оборудование).

Наша гарантия

Мы предоставляем неизменно высокое качество наших изделий благодаря:

- нашему многолетнему опыту
- сертификации нашей системы управления качеством PN-EN ISO 9001:2008

НАША УПРАВЛЕНЧЕСКАЯ СИСТЕМА ВКЛЮЧАЕТ В СЕБЯ:

- Проведение регулярных аудиторских проверок с привлечением независимых организаций
- Использование передовых устройств и оборудования для оснащения лабораторий
- Тщательный анализ качества сырья
- Полная ответственность за нашу продукцию

Как член Общества Качества Медных Труб (Gutegemeinschaft Kupferrohr e.V.) мы внесли значительный вклад в определение решений, касающихся качества и испытаний капиллярных фитингов с точки зрения сохранения от коррозии. Эти решения пошли значительно дальше, чем требования стандарта PN-DIN EN 1254.

РАЗРЕШЕНИЕ >B< PRESS

Фитинги типа >B< Press серии P4000 из бронзы и P5000 из меди также используются в судостроении. Разрешение к применению в судостроении было выдано Lloyds Register of Shipping в Лондоне, через Germanischer Lloyd и Bureau Veritas. Этот факт еще раз подтверждает высокое качество и безопасность наших изделий. Это очень важно, поскольку элементы, которые используются в судостроении должны соответствовать повышенным требованиям в сфере механической выносливости, выносливости на большие нагрузки давления и внешние факторы, также должны характеризоваться более длительным сроком эксплуатации, по сравнению с элементами домашнего оборудования.

РАЗРЕШЕНИЯ

Наша система управления качеством и качество наших изделий регулярно проверяется. Мы имеем сертификаты качества следующих стран:

Германия:	DVGW IN, Gütegemeinschaft BSI,
Великобритания:	BSI, British Gas
Голландия:	KIWA, Gastec
Франция:	NF, Gaz de France
Швейцария:	SVGW
Австрия:	SVGW
Бельгия:	ARGB-KVGB
Чехия:	SZU
Словакия:	SZU
Венгрия:	EMI TUV
Польша:	COBRTI, PZH, IGNIG, ITB
Россия:	RST
Украина:	UKR SEPRO
Испания:	AENOR

Система управления качеством:
PN-EN ISO 9001:2008



EN ISO 9001:2000



DIN



Bänninger

Медные и бронзовые фитинги под пайку и резьбу

Фитинги Bänninger были нашим первым изделием, обозначенным характерной маркой >B<. Сегодня это синоним качества и безопасности.

Фитинги под пайку серии 5000, 4000

Качество производства капиллярных фитингов под пайку Bänninger в полной мере отвечает требованиям стандартов PN-EN 1254-1, PN-EN 1254-4, PN-EN 1254-5, инструкции GW 6 касательно GW 8 выданной через DVGW, а также действующим нормам качества. Это касается всех производимых видов и размеров фитингов диаметром от 6 мм до 267 мм.





Производимые нами медные фитинги под пайку соответствуют требованиям, указанным в стандарте, и даже превышают строгие требования к качеству и контролю.

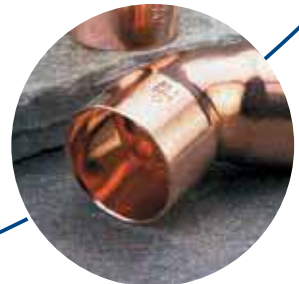

БРОНЗОВЫЕ ФИТИНГИ ПОД ПАЙКУ И РЕЗЬБУ СЕРИИ 3000 И 4000 И ЛАТУННЫЕ ФИТИНГИ СЕРИИ 8000/8000M



Фитинги под капиллярную пайку и под резьбу производятся фирмой IBP из высококачественной бронзы. Этот материал очень устойчив к коррозии и вымыванию цинка, поэтому подходит для применения в агрессивной среде (например, морская вода).



Вместе с полным ассортиментом фитингов марки >B< мы предлагаем практичный набор принадлежностей, в состав которого входят: припои, флюсы, а также основные инструменты (гратосниматели-калибраторы, труборезы, ершики, зачистные губки).









	Размер	Упаковка	Артикул
	4060 Калач 180°		
	15	10 / 150	4060 015000000
	22	10 / -	4060 022000000
	4090 Угол 90°		
	15	25 / 250	4090 015000000
	18	10 / 100	4090 018000000
	22	10 / 100	4090 022000000
	70	- / -	4090 070000000
	4090D Угол с воздухоотводчиком 90°		
	15	10 / 300	4090D015000000
	22	10 / 150	4090D022000000
	4090G Угол BR 90°		
	10-1/4	10 / 500	4090G010002000
	10-3/8	10 / 40	4090G010003000
	10-1/2	10 / 250	4090G010004000
	12-3/8	10 / 300	4090G012003000
	12-1/2	10 / 100	4090G012004000
	14-3/8	10 / 100	4090G014003000
	14-1/2	10 / 100	4090G014004000
	14-3/4	10 / 100	4090G014006000
	15-3/8	10 / 250	4090G015003000
	15-1/2	10 / 250	4090G015004000
	15-3/4	25 / 150	4090G015006000
	16-3/8	10 / 250	4090G016003000
	16-1/2	10 / 200	4090G016004000
	16-3/4	10 / 100	4090G016006000
	18-1/2	10 / 200	4090G018004000
	18-3/4	10 / 100	4090G018006000
	22-1/2	10 / 150	4090G022004000
	22-3/4	10 / 100	4090G022006000
	22-1	10 / 80	4090G022008000
	28-3/4	10 / 80	4090G028006000
	28-1	10 / 50	4090G028008000
	35-1	- / 50	4090G035008000
	35-11/4	- / 30	4090G035010000
	42-11/2	- / 20	4090G042012000
54-2	- / 10	4090G054016000	

	Размер	Упаковка	Артикул
	4092 Угол 90°		
	12	25 / -	4092 012000000
	15	- / -	4092 015000000
	4092G Угол HP 90°		
	10-1/4	10 / 500	4092G010002000
	10-3/8	10 / 150	4092G010003000
	12-3/8	10 / 150	4092G012003000
	12-1/2	10 / 300	4092G012004000
	14-3/8	10 / 250	4092G014003000
	14-1/2	10 / 120	4092G014004000
	15-3/8	10 / 150	4092G015003000
	15-1/2	10 / 250	4092G015004000
	15-3/4	10 / 150	4092G015006000
	16-1/2	10 / 250	4092G016004000
	16-3/4	10 / 150	4092G016006000
	18-1/2	10 / 100	4092G018004000
	18-3/4	10 / 150	4092G018006000
	22-1/2	10 / 150	4092G022004000
	22-3/4	10 / 100	4092G022006000
	22-1	10 / 80	4092G022008000
	28-3/4	10 / 80	4092G028006000
	28-1	10 / 60	4092G028008000
	35-11/4	- / 40	4092G035010000
42-11/2	- / 30	4092G042012000	
54-2	- / 12	4092G054016000	
	4096 Угол разъемный, конус		
	10	10 / -	4096 010000000
	12	10 / 100	4096 012000000
	14	10 / 100	4096 014000000
	15	10 / 120	4096 015000000
	16	10 / 100	4096 016000000
	18	10 / 100	4096 018000000
	22	10 / 80	4096 022000000
	28	- / 40	4096 028000000
	35	- / 25	4096 035000000
	4096D Угол разъемный 90°		
15-1/2	- / -	4096D015004000	

	Размер	Упаковка	Артикул
	4096E Угол разъемный 90°		
	10 -1/2	- / -	4096 010004000
	10 -5/8	- / -	4096 010005000
	12 -5/8	- / -	4096 012005000
	12 -3/4	- / -	4096 012006000
	14 -3/4	- / -	4096 014006000
	15 -5/8	- / -	4096 015005000
	15 -3/4	- / 200	4096 015006000
	15-1	- / -	4096 015008000
	16 -3/4	- / -	4096 016006000
	18 -3/4	- / -	4096 018006000
	18-1	- / 140	4096 018008000
	22-1	- / 100	4096 022008000
	42-2	- / 25	4096 042016000
	54-1/2	- / -	4096 054020000
	4096G Угол разъемный 90°		
	10-1/4	10 / 140	4096G010002000
	10-3/8	10 / 150	4096G010003000
	12-3/8	10 / 150	4096G012003000
	12-1/2	10 / 100	4096G012004000
	14-1/2	10 / 100	4096G014004000
	15-3/8	10 / 100	4096G015003000
	15-1/2	10 / 100	4096G015004000
	16-1/2	10 / 100	4096G016004000
	18-1/2	10 / 90	4096G018004000
	18-3/4	10 / 50	4096G018006000
	22-3/4	10 / 60	4096G022006000
	22-1	10 / 40	4096G022008000
	28-1	10 / 30	4096G028008000
	35-11/4	- / 20	4096G035010000
	4096G Угол разъемный 90°		
	42	- / 15	4096R042000000
	42-11/2	- / 15	4096R042012000
	54	- / 10	4096R054000000
	54-2	- / 8	4096R054016000
	4096G Угол разъемный 90°		
	1/4-1/2	- / 180	4096G002004000
	3/8-1/2	- / -	4096G003004000
	3/8-7/8	- / 200	4096G003005000
	3/8-3/4	- / -	4096G003006000
	1/2-3/4	- / -	4096G004006000
	3/4-1	- / -	4096G006008000





	Размер	Упаковка	Артикул
	1-1	- / 60	4096G008008000
	1-11/4	- / 60	4096G008010000
	11/4-11/2	- / -	4096G010012000
	11/2- 2	- / 24	4096G012016000
	2-21/2	- / 12	4096G016020000
	4098G Угол разъемный 90°		
	8-1/8	10 / -	4098G008001000
	10-1/4	10 / 200	4098G010002000
	10-3/8	25 / 250	4098G010003000
	12-3/8	10 / 100	4098G012003000
	12-1/2	10 / 100	4098G012004000
	14-1/2	10 / 100	4098G014004000
	15-3/8	10 / 100	4098G015003000
	15-1/2	10 / 100	4098G015004000
	15-3/4	10 / -	4098G015006000
	16-1/2	10 / -	4098G016004000
	18-1/2	10 / 100	4098G018004000
	18-3/4	10 / 80	4098G018006000
	22-3/4	10 / 50	4098G022006000
	22-1	10 / 40	4098G022008000
	28-1	10 / 30	4098G028008000
35-11/4	- / 20	4098G035010000	
42-11/2	- / 15	4098R042012000	
54-2	- / 8	4098R054016000	
	4130G Тройник ВР		
	10-3/8-10	25 / 250	4130G010003010
	10-1/2-10	10 / 200	4130G010004010
	12-3/8-12	10 / 200	4130G012003012
	12-1/2-12	10 / 150	4130G012004012
	14-3/8-14	10 / 200	4130G014003014
	14-1/2-14	10 / 150	4130G014004014
	15-3/8-15	10 / 200	4130G015003015
	15-1/2-15	25 / 150	4130G015004015
	15-3/4-15	10 / 150	4130G015006015
	16-3/8-16	10 / 150	4130G016003016
	16-1/2-16	10 / 150	4130G016004016
	16-3/4-16	10 / 100	4130G016006016
	18-3/8-18	10 / 200	4130G018003018
	18-1/2-18	10 / 100	4130G018004018
	18-3/4-18	10 / 100	4130G018006018
22-3/8-22	10 / 100	4130G022003022	
22-1/2-22	10 / 100	4130G022004022	



	Размер	Упаковка	Артикул
	22-3/4-22	10 / 60	4130G022006022
	28-1/2-28	10 / 60	4130G028004028
	28-3/4-28	10 / 50	4130G028006028
	28-1-28	10 / 50	4130G028008028
	35-1/2-35	- / 50	4130G035004035
	35-3/4-35	- / 40	4130G035006035
	35-1-35	- / 30	4130G035008035
	35-11/4-35	- / 25	4130G035010035
	42-1/2-42	- / 30	4130G042004042
	42-3/4-42	- / 25	4130G042006042
	42-11/2-42	- / 15	4130G042012042
	54-1/2-54	- / 25	4130G054004054
	54-11/2-54	- / 12	4130G054012054
	54-2-54	- / 10	4130G054016054
	4130Н Тройник ВР		
	22-22-3/8	10 / 100	4130H022022003
	4131 Тройник дуговой		
	12	10 / -	4131 012012012
	15	10 / -	4131 015015015
	18	10 / -	4131 018018018
	22	10 / 50	4131 022022022
	28	10 / -	4131 028028028
	35	- / 20	4131 035035035
	42	- / 12	4131 042042042
	4134G Тройник		
	15-15-1/2	10 / 150	4134G015015004
	22-22-1/2	10 / 100	4134G022022004
	4180 Крестовина		
	15	10 / 100	4180 015000000
	16	10 / -	4180 016000000
	18	10 / 100	4180 018000000
	22	10 / 50	4180 022000000
	4221 Тройник угловой		
	12	10 / -	4221 012000000
	15	10 / -	4221 015000000
	18	10 / -	4221 018000000
	22	10 / -	4221 022000000
	28	10 / 40	4221 028000000

	Размер	Упаковка	Артикул
	4243G Адаптер НР		
	8-1/4	10 / -	4243G008002000
	8-3/8	- / -	4243G008003000
	10-1/4	10 / 200	4243G010002000
	10-3/8	10 / 200	4243G010003000
	10-1/2	10 / 500	4243G010004000
	12-1/4	10 / -	4243G012002000
	12-3/8	10 / 200	4243G012003000
	12-1/2	10 / 200	4243G012004000
	14-3/8	10 / 250	4243G014003000
	14-1/2	10 / 150	4243G014004000
	14-3/4	10 / 350	4243G014006000
	15-1/4	10 / 150	4243G015002000
	15-3/8	10 / 150	4243G015003000
	15-1/2	10 / 400	4243G015004000
	15-3/4	10 / 300	4243G015006000
	16-3/8	10 / 150	4243G016003000
	16-1/2	10 / 150	4243G016004000
	16-3/4	10 / 300	4243G016006000
	18-1/2	10 / 400	4243G018004000
	18-3/4	10 / 300	4243G018006000
	22-1/2	10 / 150	4243G022004000
	22-3/4	10 / 200	4243G022006000
	22-1	10 / 150	4243G022008000
	28-1/2	10 / 100	4243G028004000
	28-3/4	10 / 100	4243G028006000
	28-1	10 / 100	4243G028008000
	28-11/4	10 / 50	4243G028010000
	35-1	1 / 40	4243G035008000
	35-11/4	10 / 50	4243G035010000
	35-11/2	- / 70	4243G035012000
	42-11/4	1 / 50	4243G042010000
	42-11/2	1 / 50	4243G042012000
	42-2	- / 40	4243G042016000
	54-11/2	1 / 25	4243G054012000
	54-2	1 / 30	4243G054016000
	64-21/2	- / 30	4243G064020000
	67-21/2	1 / 12	4243G067020000
	70-21/2	- / 12	4243G070020000
	76-21/2	- / 18	4243G076020000
76-3	1 / 12	4243G076024000	
80-3	- / 10	4243G080024000	
89-3	- / 8	4243G089024000	
108-4	- / 6	4243G108032000	

	Размер	Упаковка	Артикул
	4246G Адаптер ВР		
	12-3/8	25 / 300	4246G012003000
	12-1/2	10 / 300	4246G012004000
	15-3/8	10 / 300	4246G015003000
	15-1/2	10 / 100	4246G015004000
	18-1/2	10 / 200	4246G018004000
	18-3/4	10 / 150	4246G018006000
	22-1/2	10 / 150	4246G022004000
	22-3/4	10 / 100	4246G022006000
	28-3/4	10 / 100	4246G028006000
	28-1	10 / 80	4246G028008000
	35-1	10 / 50	4246G035008000
	35-11/4	10 / 30	4246G035010000
	42-11/2	- / 15	4246G042012000
	54-2	10 / 30	4246G054016000
	4270A Адаптер с крепезом		
	15-1/2	10 / 150	4270A015004000
	4270D Адаптер с крепезом		
	15	10 / -	4270D015000000
	22	10 / -	4270D022000000
	28	10 / -	4270D028000000
	4270F Адаптер с крепезом		
	12-1/2	25 / -	4270F012004000
15-1/2	10 / 200	4270F015004000	
	4270G Адаптер ВР		
	8-1/4	10 / 250	4270G008002000
	10-1/4	10 / 250	4270G010002000
	10-3/8	10 / 400	4270G010003000
	10-1/2	10 / 250	4270G010004000
	12-3/8	10 / 150	4270G012003000
	12-1/2	10 / 250	4270G012004000
	14-3/8	10 / 300	4270G014003000
	14-1/2	10 / 250	4270G014004000
	14-3/4	10 / 250	4270G014006000
	15-3/8	10 / 400	4270G015003000
	15-1/2	10 / 300	4270G015004000
	15-3/4	10 / 200	4270G015006000
	16-3/8	10 / 250	4270G016003000
	16-1/2	10 / 250	4270G016004000
	16-3/4	10 / 150	4270G016006000
	18-1/2	10 / 250	4270G018004000
18-3/4	10 / 150	4270G018006000	

	Размер	Упаковка	Артикул
	22-1/2	10 / 200	4270G022004000
	22-3/4	10 / 150	4270G022006000
	22-1	10 / 100	4270G022008000
	28-1/2	10 / 100	4270G028004000
	28-3/4	10 / 100	4270G028006000
	28-1	10 / 150	4270G028008000
	28-11/4	10 / 30	4270G028010000
	35-3/4	- / 100	4270G035006000
	35-1	1 / 100	4270G035008000
	35-11/4	- / 50	4270G035010000
	42-1	- / 50	4270G042008000
	42-11/4	1 / 50	4270G042010000
	42-11/2	- / 40	4270G042012000
	54-11/2	- / 35	4270G054012000
	54-2	- / 20	4270G054016000
	64-21/2	- / 12	4270G064020000
	67-21/2	- / 12	4270G067020000
	70-21/2	- / 12	4270G070020000
80-3	- / 8	4270G080024000	
	4280G Адаптер НР		
	12-3/8	10 / -	4280G012003000
	12-1/2	10 / 250	4280G012004000
	15-1/2	10 / 250	4280G015004000
	16-1/2	10 / 250	4280G016004000
	18-1/2	10 / -	4280G018004000
	22-1/2	10 / 200	4280G022004000
	22-3/4	10 / 150	4280G022006000
	28-1	10 / 100	4280G028008000
	35-11/4	- / 60	4280G035010000
	42-11/2	- / 40	4280G042012000
	54-2	- / -	4280G054016000
	4290 Заглушка		
	12	10 / -	4290 012000000
	15	10 / -	4290 015000000
	18	10 / -	4290 018000000
	22	10 / -	4290 022000000
	28	10 / -	4290 028000000
	4290D Клапан		
	15	10 / -	4290D015000000

	Размер	Упаковка	Артикул
	4301D Воздухоотводчик		
	15	10 / -	4301D015000000
	22	10 / -	4301D022000000
	28	10 / -	4301D028000000
	4330 Разъемное соединение, прокладка		
	8	10 / 200	4330 008000000
	10	10 / 200	4330 010000000
	12	10 / 150	4330 012000000
	15	10 / 150	4330 015000000
	16	10 / -	4330 016000000
	18	10 / 100	4330 018000000
	22	10 / 100	4330 022000000
	28	10 / 40	4330 028000000
	35	- / 30	4330 035000000
	4330 Разъемное соединение		
	42	- / 20	4330R042000000
	54	- / 10	4330R054000000
	70	- / 9	4330R070000000
	80	- / 4	4330R080000000
	4330G Разъемное соединение, прокладка		
	10-1/4	10 / -	4330G010002000
	12-3/8	10 / -	4330G012003000
	15-1/2	10 / 100	4330G015004000
	16-1/2	10 / 100	4330G016004000
	18-1/2	10 / 100	4330G018004000
	18-3/4	10 / 70	4330G018006000
	22-3/4	10 / 70	4330G022006000
	28-1	10 / 40	4330G028008000
	35-11/4	- / 30	4330G035010000
	42-11/2	- / 25	4330R042012000
	54-2	- / 10	4330R054016000
70-21/2	- / 9	4330R070020000	
	4331G Разъемное соединение, прокладка		
	10-1/4	10 / 200	4331G010002000
	12-3/8	10 / 150	4331G012003000
	14-1/2	10 / 100	4331G014004000
	15-1/2	10 / 100	4331G015004000
	16-1/2	10 / 100	4331G016004000
	16-3/4	10 / 80	4331G016006000
	18-1/2	10 / 100	4331G018004000
	22-3/4	10 / 70	4331G022006000
	28-1	10 / 40	4331G028008000
	35-11/4	- / 30	4331G035010000

	Размер	Упаковка	Артикул	
	42-11/2	- / 20	4331R042012000	
	54-2	- / 10	4331R054016000	
	64-21/2	- / 10	4331R064020000	
	70-21/2	- / 6	4331R070020000	
	76-21/2	- / 8	4331R076020000	
	80-3	- / -	4331R080024000	
	89-3	- / -	4331R089024000	
	4340 Разъемное соединение, конус			
	8	10 / 150	4340 008000000	
	10	10 / 200	4340 010000000	
	12	10 / 200	4340 012000000	
	14	10 / 100	4340 014000000	
	15	10 / 100	4340 015000000	
	16	10 / 120	4340 016000000	
	18	10 / 100	4340 018000000	
22	10 / 70	4340 022000000		
28	10 / 50	4340 028000000		
35	- / 40	4340 035000000		
	4340G Разъемное соединение, конус			
	10-1/4	10 / 250	4340G010002000	
	10-3/8	10 / 300	4340G010003000	
	12-3/8	10 / 100	4340G012003000	
	12-1/2	10 / 100	4340G012004000	
	14-1/2	10 / 100	4340G014004000	
	15-3/8	10 / 60	4340G015003000	
	15-1/2	25 / 100	4340G015004000	
	15-3/4	10 / 100	4340G015006000	
	16-1/2	10 / 100	4340G016004000	
	16-3/4	10 / -	4340G016006000	
	18-1/2	10 / 100	4340G018004000	
	18-3/4	10 / 60	4340G018006000	
	22-3/4	10 / 70	4340G022006000	
	22-1	10 / 50	4340G022008000	
	28-3/4	10 / 70	4340G028006000	
	28-1	10 / 40	4340G028008000	
	35-11/4	- / 30	4340G035010000	
	42	- / 20	4340R042000000	
	42-11/2	- / 20	4340R042012000	
	54	- / 10	4340R054000000	
	54-2	- / 14	4340R054016000	
	70	- / -	4340R070000000	
	70-21/2	- / 10	4340R070020000	
	80	- / 6	4340R080000000	



	Размер	Упаковка	Артикул
	4341G Разъемное соединение, конус		
	8-1/8	10 / 100	4341G008001000
	10-1/4	10 / 300	4341G010002000
	10-3/8	10 / 200	4341G010003000
	12-3/8	10 / 150	4341G012003000
	12-1/2	10 / 150	4341G012004000
	14-1/2	10 / -	4341G014004000
	14-3/4	10 / -	4341G014006000
	15-3/8	10 / 100	4341G015003000
	15-1/2	10 / 100	4341G015004000
	15-3/4	10 / 80	4341G015006000
	16-1/2	10 / 100	4341G016004000
	16-3/4	10 / 100	4341G016006000
	18-1/2	10 / 100	4341G018004000
	18-3/4	10 / 80	4341G018006000
	22-1/2	10 / 100	4341G022004000
	22-3/4	10 / 70	4341G022006000
	22-1	10 / 50	4341G022008000
	28-1	10 / 40	4341G028008000
	35-11/4	- / 40	4341G035010000
	42-11/2	- / 20	4341R042012000
	54-2	- / 10	4341R054016000
	64-21/2	- / 10	4341R064020000
	70-21/2	- / 6	4341R070020000
	76-21/2	- / 5	4341R076020000
80-3	- / 6	4341R080024000	
89-3	- / -	4341R089024000	
108-4	- / -	4341R108032000	
	4350 Соединитель		
	15-1/2	10 / 150	4350 015004000
	22-3/4	10 / 100	4350 022006000
	4359G Соединитель ВР		
	10-1/2	10 / 200	4359G010004000
	14-3/4	10 / -	4359G014006000
	18-3/4	10 / 200	4359G018006000
	22-1	10 / 100	4359G022008000
28-11/4	10 / 50	4359G028010000	
	4370 Соединитель резьбовой		
	8-3/8	10 / -	4370 008003000
	10-1/2	10 / -	4370 010004000
	12-5/8	10 / -	4370 012005000
	14-3/4	10 / -	4370 014006000
15-3/4	10 / -	4370 015006000	



	Размер	Упаковка	Артикул
	16-3/4	10 / -	4370 016006000
	18-3/4	10 / -	4370 018006000
	22-1	10 / -	4370 022008000
	42-2	- / 50	4370 042016000
	64-3	- / -	4370 064024000
	70-3	- / -	4370 070024000
	80-31/2	- / -	4370 080028000
	4370G Соединитель резьбовой		
	1/4-1/2	10 / -	4370G002004000
	3/8-5/8	10 / -	4370G003005000
	1/2-3/4	10 / -	4370G004006000
	3/4-1	10 / -	4370G006008000
	1-11/4	10 / -	4370G008010000
	11/4-11/2	10 / -	4370G010012000
	11/2- 2	10 / -	4370G012016000
	2-21/2	- / -	4370G016020000
21/2-3	- / -	4370G020024000	
	4371G Соединитель резьбовой		
	1/4-1/2	10 / 450	4371G002004000
	3/8-5/8	10 / -	4371G003005000
	1/2-3/4	10 / 206	4371G004006000
	3/4-1	10 / 216	4371G006008000
	1-11/4	10 / 96	4371G008010000
	11/4-11/2	10 / 96	4371G010012000
	11/2-2	10 / 48	4371G012016000
	2-21/2	- / 27	4371G016020000
2 1/2- 3	- / 18	4371G020024000	
	4372 Соединитель		
	8-3/8	10 / -	4372 008003000
	10-1/2	10 / 182	4372 010004000
	12-5/8	10 / -	4372 012005000
	15-3/4	10 / 616	4372 015006000
	16-3/4	10 / 144	4372 016006000
	18-3/4	10 / 144	4372 018006000
	18-1	10 / 162	4372 018008000
	22-1	10 / 162	4372 022008000
	42-2	- / 60	4372 042016000
	70-3	- / 24	4372 070024000
80-31/2	- / 12	4372 080028000	
	4374 Гайка		
	3/8	10 / -	4374 003000000
	1/2	10 / -	4374 004000000
	5/8	10 / -	4374 005000000
	3/4	10 / -	4374 006000000



	Размер	Упаковка	Артикул
	1	10 / -	4374 008000000
	1 1/4	10 / 50	4374 010000000
	1 1/2	10 / -	4374 012000000
	4374R Гайка		
	1/2	- / -	4374R004000000
	3/4	10 / -	4374R006000000
	1	10 / -	4374R008000000
	1 1/4	10 / -	4374R010000000
	1 1/2	10 / -	4374R012000000
	2	- / 50	4374R016000000
	2 1/4	- / -	4374R018000000
	2 1/2	- / 35	4374R020000000
	2 3/4	- / -	4374R022000000
	3	- / -	4374R024000000
	3 1/2	- / 30	4374R028000000
	4380 Соединитель резьбовой		
	8-3/8	10 / -	4380 008003000
	10-1/2	10 / -	4380 010004000
	10-5/8	10 / -	4380 010005000
	12-5/8	10 / -	4380 012005000
	12-3/4	10 / -	4380 012006000
	14-3/4	10 / -	4380 014006000
	15-5/8	10 / -	4380 015005000
	15-3/4	10 / -	4380 015006000
	15-1	10 / -	4380 015008000
	16-3/4	10 / -	4380 016006000
	18-3/4	10 / -	4380 018006000
	18-1	10 / -	4380 018008000
	22-1	10 / 250	4380 022008000
	24-75	10 / 140	4380 022010000
	30-75	- / 120	4380 028010000
	40-1/2	- / 90	4380 035012000
	42-2	- / -	4380 042016000
	64-1/2	- / -	4380 054020000
	64-3	- / -	4380 064024000
70-3	- / -	4380 070024000	
76-3	- / -	4380 076024000	
95-1/2	- / -	4380 080028000	
	4380G Соединитель резьбовой		
	1/4-1/2	10 / -	4380G002004000
	3/8-1/2	10 / -	4380G003004000
	3/8-5/8	10 / -	4380G003005000



	Размер	Упаковка	Артикул
	3/8-3/4	10 / -	4380G003006000
	1/2-5/8	10 / -	4380G004005000
	1/2-3/4	10 / -	4380G004006000
	3/4-3/4	10 / -	4380G006006000
	3/4-1	10 / -	4380G006008000
	1-1	10 / -	4380G008008000
	1-11/4	10 / -	4380G008010000
	11/4-11/2	- / 60	4380G010012000
	11/2-2	10 / -	4380G012016000
	2-21/2	- / -	4380G016020000
	21/2-3	- / -	4380G020024000
	4381 Соединитель		
	8-3/8	10 / -	4381 008003000
	10-1/2	10 / -	4381 010004000
	12-5/8	10 / -	4381 012005000
	14-3/4	10 / -	4381 014006000
	15-3/4	10 / -	4381 015006000
	16-3/4	10 / -	4381 016006000
	18-3/4	10 / -	4381 018006000
	18-1	10 / -	4381 018008000
	22-1	10 / -	4381 022008000
	28-11/4	10 / -	4381 028010000
	35-11/2	- / -	4381 035012000
	42-2	- / -	4381 042016000
	54-21/2	- / -	4381 054020000
	70-3	- / -	4381 070024000
80-31/2	- / -	4381 080028000	
	4382G Соединитель		
	1/8-3/8	10 / -	4382G001003000
	1/4-1/2	10 / -	4382G002004000
	3/8-5/8	10 / -	4382G003005000
	1/2-3/4	10 / -	4382G004006000
	3/4-1	10 / -	4382G006008000
	1-11/4	10 / -	4382G008010000
	11/4-11/2	10 / -	4382G010012000
	11/2-2	10 / -	4382G012016000
	2-21/2	- / -	4382G016020000
	2 1/2-3	- / -	4382G020024000
	3-31/2	- / -	4382G024028000
	4471F Водорозетка 90°		
	1/15/2002	10 / -	4471F015004000



	Размер	Упаковка	Артикул
	4471G Водорозетка 90°		
	10-3/8	10 / 100	4471G010003000
	10-1/2	10 / 150	4471G010004000
	12-3/8	10 / 150	4471G012003000
	12-1/2	10 / 150	4471G012004000
	14-3/8	10 / -	4471G014003000
	14-1/2	10 / 150	4471G014004000
	15-3/8	25 / 200	4471G015003000
	15-1/2	25 / 150	4471G015004000
	16-1/2	10 / -	4471G016004000
	18-1/2	10 / 100	4471G018004000
	18-3/4	10 / 80	4471G018006000
	22-1/2	10 / 80	4471G022004000
	22-3/4	10 / 70	4471G022006000
	28-3/4	10 / 50	4471G028006000
28-1	10 / 40	4471G028008000	
	4472G Водорозетка 90°		
	12-3/8	10 / 200	4472G012003000
	12-1/2	25 / 150	4472G012004000
	14-3/8	10 / 150	4472G014003000
	14-1/2	10 / 150	4472G014004000
	15-3/8	10 / 150	4472G015003000
	15-1/2	10 / 150	4472G015004000
	15-3/4	10 / 150	4472G015006000
	16-1/2	25 / 150	4472G016004000
18-1/2	10 / 150	4472G018004000	
22-3/4	10 / 80	4472G022006000	
	4472L Водорозетка 90°		
	15-1/2	10 / -	4472L015004000
	4490G Тройник с крепёжом		
	12-1/2	10 / 120	4490G012004012
	15-1/2	10 / 100	4490G015004015
	18-1/2	10 / 80	4490G018004018
	22-1/2	10 / 60	4490G022004022
	22-3/4	10 / 50	4490G022006022
	4599 Регулируемое соединение		
	12	10 / -	4599 012000000
	15	10 / 120	4599 015000000
	18	10 / -	4599 018000000
	22	10 / 60	4599 022000000
	28	- / -	4599 028000000

	Размер	Упаковка	Артикул
	5001A Отвод однострубный 90°		
	6	10 / 500	5001A006000000
	8	10 / 800	5001A008000000
	10	10 / 500	5001A010000000
	12	10 / 200	5001A012000000
	14	10 / 300	5001A014000000
	15	25 / 600	5001A015000000
	16	10 / 250	5001A016000000
	18	10 / 200	5001A018000000
	20	10 / -	5001A020000000
	22	25 / 250	5001A022000000
	25	10 / -	5001A025000000
	28	10 / 100	5001A028000000
	32	- / 50	5001A032000000
	35	- / 60	5001A035000000
	42	- / 40	5001A042000000
	54	- / 20	5001A054000000
	64	- / -	5001A064000000
	67	- / -	5001A067000000
	70	- / -	5001A070000000
76	- / -	5001A076000000	
80	- / -	5001A080000000	
89	- / -	5001A089000000	
108	- / -	5001A108000000	
133	- / -	5001A133000000	
159	- / -	5001A159000000	
	5002A Отвод 90°		
	6	10 / 1000	5002A006000000
	8	10 / 800	5002A008000000
	10	10 / 600	5002A010000000
	12	25 / 500	5002A012000000
	14	10 / 300	5002A014000000
	15	25 / 600	5002A015000000
	16	10 / 300	5002A016000000
	18	10 / 300	5002A018000000
	20	10 / 100	5002A020000000
	22	10 / 200	5002A022000000
	25	10 / -	5002A025000000
	28	10 / 100	5002A028000000
	32	- / 50	5002A032000000
	35	- / 60	5002A035000000
	36	- / -	5002A036000000
	40	- / 40	5002A040000000

	Размер	Упаковка	Артикул
	42	- / 40	5002A042000000
	54	- / 20	5002A054000000
	63	- / -	5002A063000000
	64	- / -	5002A064000000
	67	- / -	5002A067000000
	70	- / -	5002A070000000
	76	- / -	5002A076000000
	80	- / -	5002A080000000
	89	- / -	5002A089000000
	104	- / -	5002A104000000
	108	- / -	5002A108000000
	133	- / -	5002A133000000
	159	- / -	5002A159000000
	5002G Отвод ВР 90° прокладка		
	12-3/8	10 / -	5002G012003000
	12-1/2	10 / 250	5002G012004000
	14-1/2	10 / -	5002G014004000
	15-1/2	10 / 100	5002G015004000
	15-3/4	10 / 100	5002G015006000
	16-3/4	10 / -	5002G016006000
	18-3/4	10 / 100	5002G018006000
	22-3/4	10 / 100	5002G022006000
	5040 Отвод однострубный 45°		
	8	10 / 500	5040 008000000
	10	10 / 300	5040 010000000
	12	10 / 500	5040 012000000
	14	10 / 400	5040 014000000
	15	25 / 500	5040 015000000
	16	10 / 300	5040 016000000
	18	10 / 250	5040 018000000
	20	10 / -	5040 020000000
	22	10 / 300	5040 022000000
	28	10 / 100	5040 028000000
	32	- / 60	5040 032000000
	35	- / 100	5040 035000000
	42	- / 70	5040 042000000
	54	- / 30	5040 054000000
	63	- / -	5040 063000000
	64	- / -	5040 064000000
	67	- / -	5040 067000000
	70	- / -	5040 070000000
	76	- / -	5040 076000000
80	- / -	5040 080000000	

	Размер	Упаковка	Артикул
	89	- / -	5040 089000000
	108	- / -	5040 108000000
	133	- / -	5040 133000000
	5041 Отвод 45°		
	6	10 / 500	5041 006000000
	8	10 / 500	5041 008000000
	10	10 / 500	5041 010000000
	12	10 / 250	5041 012000000
	14	10 / 400	5041 014000000
	15	25 / 500	5041 015000000
	16	10 / 300	5041 016000000
	18	10 / 250	5041 018000000
	20	10 / -	5041 020000000
	22	10 / 300	5041 022000000
	25	10 / -	5041 025000000
	28	10 / 100	5041 028000000
	32	- / 60	5041 032000000
	35	- / 100	5041 035000000
	42	- / 70	5041 042000000
	54	- / 30	5041 054000000
	64	- / -	5041 064000000
	67	- / -	5041 067000000
	70	- / -	5041 070000000
76	- / -	5041 076000000	
80	- / -	5041 080000000	
89	- / -	5041 089000000	
108	- / -	5041 108000000	
133	- / -	5041 133000000	
159	- / -	5041 159000000	
	5060 Калач 180°		
	10	10 / 400	5060 010000000
	12	10 / 250	5060 012000000
	14	10 / 150	5060 014000000
	15	10 / 150	5060 015000000
	16	10 / 100	5060 016000000
	18	10 / 100	5060 018000000
	22	10 / 50	5060 022000000
	28	- / 50	5060 028000000
	35	- / 25	5060 035000000
	42	- / 15	5060 042000000
	54	- / 10	5060 054000000
	76	- / -	5060 076000000

	Размер	Упаковка	Артикул
	5085 Обвод		
	12	10 / 150	5085 012000000
	14	10 / 100	5085 014000000
	15	10 / 100	5085 015000000
	16	10 / 100	5085 016000000
	18	10 / 100	5085 018000000
	22	10 / 80	5085 022000000
	5086 Полуобвод		
	12	10 / 150	5086 012000000
	14	10 / 100	5086 014000000
	15	10 / 100	5086 015000000
	16	10 / 100	5086 016000000
	18	10 / 100	5086 018000000
	22	10 / 100	5086 022000000
	5090 Угол 90°		
	8	10 / 1000	5090 008000000
	10	10 / 1000	5090 010000000
	12	10 / 600	5090 012000000
	14	10 / 400	5090 014000000
	15	25 / 1000	5090 015000000
	16	10 / 300	5090 016000000
	18	10 / 500	5090 018000000
	20	10 / 150	5090 020000000
	22	10 / 300	5090 022000000
	25	10 / 150	5090 025000000
	28	10 / 150	5090 028000000
	32	- / 60	5090 032000000
	35	- / 100	5090 035000000
	36	- / 30	5090 036000000
	42	- / 50	5090 042000000
	54	- / 25	5090 054000000
	63	- / -	5090 063000000
	64	- / -	5090 064000000
	67	- / -	5090 067000000
	76	- / -	5090 076000000
	108	- / -	5090 108000000
	15-12	10 / 300	5090 015012000
	18-15	10 / 200	5090 018015000
	22-15	10 / 150	5090 022015000
	22-18	10 / 150	5090 022018000
28-22	10 / 100	5090 028022000	

	Размер	Упаковка	Артикул
	5092 Угол 90°		
	10	10 / 500	5092 010000000
	12	10 / 500	5092 012000000
	14	10 / 400	5092 014000000
	15	25 / 500	5092 015000000
	16	10 / 300	5092 016000000
	18	10 / 250	5092 018000000
	20	10 / 150	5092 020000000
	22	10 / 300	5092 022000000
	28	10 / 150	5092 028000000
	35	- / 100	5092 035000000
	42	- / 50	5092 042000000
	54	- / 25	5092 054000000
	67	- / -	5092 067000000
	5130 Тройник		
	6	10 / 300	5130 006006006
	8	10 / 500	5130 008008008
	10	10 / 500	5130 010010010
	12	10 / 500	5130 012012012
	14	10 / 250	5130 014014014
	15	25 / 500	5130 015015015
	16	10 / 200	5130 016016016
	18	10 / 200	5130 018018018
	20	10 / 150	5130 020020020
	22	10 / 200	5130 022022022
	25	10 / -	5130 025025025
	28	10 / 100	5130 028028028
	32	- / 50	5130 032032032
	35	- / 70	5130 035035035
	36	- / 70	5130 036036036
	42	- / 40	5130 042042042
	54	- / 15	5130 054054054
	64	- / -	5130 064064064
	67	- / -	5130 067067067
	70	- / -	5130 070070070
	76	- / -	5130 076076076
	80	- / -	5130 080080080
	89	- / -	5130 089089089
104	- / -	5130 104104104	
108	- / -	5130 108108108	
133	- / -	5130 133133133	
159	- / -	5130 159159159	



	Размер	Упаковка	Артикул
	5130R Тройник переходной		
	6-8-6	10 / 1000	5130 006008006
	6-10-6	10 / 300	5130 006010006
	8-6-6	10 / 300	5130 008006006
	8-6-8	10 / 250	5130 008006008
	8-10-8	10 / 500	5130 008010008
	10-6-10	10 / 500	5130 010006010
	10-8-8	10 / 300	5130 010008008
	10-8-10	10 / 300	5130 010008010
	10-10-8	10 / 300	5130 010010008
	10-12-10	10 / 400	5130 010012010
	10-15-10	10 / 300	5130 010015010
	12-6-12	10 / 500	5130 012006012
	12-8-10	10 / -	5130 012008010
	12-8-12	10 / 500	5130 012008012
	12-10-10	10 / 200	5130 012010010
	12-10-12	10 / 500	5130 012010012
	12-12-10	10 / 500	5130 012012010
	12-15-12	10 / 250	5130 012015012
	12-16-12	10 / 250	5130 012016012
	12-18-12	10 / 200	5130 012018012
	14-10-12	10 / -	5130 014010012
	14-10-14	10 / 300	5130 014010014
	14-12-14	10 / 300	5130 014012014
	14-14-12	10 / 300	5130 014014012
	14-18-12	10 / -	5130 014018012
	15-8-15	10 / 300	5130 015008015
	15-10-10	10 / 300	5130 015010010
	15-10-12	10 / 300	5130 015010012
	15-10-15	10 / 300	5130 015010015
	15-12-10	10 / 300	5130 015012010
	15-12-12	10 / 300	5130 015012012
15-12-15	10 / 250	5130 015012015	
15-15-10	10 / 300	5130 015015010	
15-15-12	10 / 250	5130 015015012	
15-18-12	10 / 200	5130 015018012	
15-18-15	10 / 150	5130 015018015	
15-22-15	10 / 250	5130 015022015	
16-10-16	10 / 250	5130 016010016	
16-12-12	10 / 300	5130 016012012	
16-12-14	10 / 250	5130 016012014	
16-12-16	10 / 250	5130 016012016	

	Размер	Упаковка	Артикул
	16-14-12	10 / 250	5130 016014012
	16-14-14	10 / 250	5130 016014014
	16-16-10	10 / -	5130 016016010
	16-16-12	10 / 250	5130 016016012
	16-16-14	10 / 250	5130 016016014
	16-18-14	10 / 200	5130 016018014
	16-18-16	10 / 150	5130 016018016
	16-22-16	10 / 250	5130 016022016
	18-10-18	10 / 200	5130 018010018
	18-12-12	10 / 200	5130 018012012
	18-12-15	10 / 200	5130 018012015
	18-12-16	10 / 150	5130 018012016
	18-12-18	10 / 250	5130 018012018
	18-14-16	10 / 150	5130 018014016
	18-15-12	10 / 200	5130 018015012
	18-15-15	10 / 200	5130 018015015
	18-15-18	25 / 200	5130 018015018
	18-16-14	10 / 150	5130 018016014
	18-16-16	10 / 150	5130 018016016
	18-16-18	10 / 150	5130 018016018
	18-18-12	10 / 150	5130 018018012
	18-18-14	10 / 150	5130 018018014
	18-18-15	10 / 150	5130 018018015
	18-18-16	10 / 150	5130 018018016
	18-22-15	10 / 100	5130 018022015
	18-22-18	10 / 250	5130 018022018
	18-28-18	10 / 100	5130 018028018
	20-16-20	10 / 250	5130 020016020
	22-10-22	10 / 300	5130 022010022
	22-12-12	10 / 300	5130 022012012
	22-12-15	10 / 150	5130 022012015
	22-12-18	10 / 150	5130 022012018
	22-12-22	10 / 300	5130 022012022
	22-14-14	10 / 250	5130 022014014
	22-14-18	10 / 150	5130 022014018
	22-14-22	10 / 250	5130 022014022
	22-15-12	10 / 250	5130 022015012
	22-15-15	10 / 250	5130 022015015
	22-15-18	10 / 250	5130 022015018
	22-15-22	10 / 250	5130 022015022
22-16-14	10 / -	5130 022016014	
22-16-16	10 / 250	5130 022016016	

	Размер	Упаковка	Артикул
	22-16-18	10 / 100	5130 022016018
	22-16-22	10 / 250	5130 022016022
	22-18-14	10 / -	5130 022018014
	22-18-15	10 / 250	5130 022018015
	22-18-16	10 / 100	5130 022018016
	22-18-18	10 / 250	5130 022018018
	22-18-22	10 / 250	5130 022018022
	22-20-22	10 / -	5130 022020022
	22-22-12	10 / 250	5130 022022012
	22-22-14	10 / 250	5130 022022014
	22-22-15	10 / 250	5130 022022015
	22-22-16	10 / 250	5130 022022016
	22-22-18	10 / 150	5130 022022018
	22-22-20	10 / -	5130 022022020
	22-28-22	10 / 100	5130 022028022
	28-12-28	10 / 100	5130 028012028
	28-15-15	10 / 100	5130 028015015
	28-15-22	10 / 80	5130 028015022
	28-15-28	10 / 100	5130 028015028
	28-16-22	10 / -	5130 028016022
	28-16-28	10 / 100	5130 028016028
	28-18-15	10 / 100	5130 028018015
	28-18-18	10 / 100	5130 028018018
	28-18-22	10 / 70	5130 028018022
	28-18-28	10 / 100	5130 028018028
	28-20-28	10 / -	5130 028020028
	28-22-15	10 / 100	5130 028022015
	28-22-16	10 / 100	5130 028022016
	28-22-18	10 / 100	5130 028022018
	28-22-22	10 / 100	5130 028022022
	28-22-28	10 / 100	5130 028022028
	28-28-14	10 / -	5130 028028014
	28-28-15	10 / 100	5130 028028015
	28-28-16	10 / -	5130 028028016
	28-28-18	10 / 100	5130 028028018
	28-28-22	10 / 100	5130 028028022
	28-35-28	- / 40	5130 028035028
	35-15-28	- / 40	5130 035015028
	35-15-35	- / 100	5130 035015035
	35-18-35	- / 100	5130 035018035
	35-22-22	- / 50	5130 035022022
	35-22-28	- / 40	5130 035022028



	Размер	Упаковка	Артикул
	35-22-35	- / 100	5130 035022035
	35-28-15	- / 40	5130 035028015
	35-28-22	- / 40	5130 035028022
	35-28-28	- / 70	5130 035028028
	35-28-35	- / 70	5130 035028035
	35-35-22	- / 40	5130 035035022
	35-35-28	- / 40	5130 035035028
	42-15-42	- / 50	5130 042015042
	42-18-42	- / 50	5130 042018042
	42-22-42	- / 50	5130 042022042
	42-28-35	- / 50	5130 042028035
	42-28-42	- / 50	5130 042028042
	42-35-35	- / 50	5130 042035035
	42-35-42	- / 50	5130 042035042
	42-42-28	- / 50	5130 042042028
	42-42-35	- / 50	5130 042042035
	54-15-54	- / 25	5130 054015054
	54-22-54	- / 25	5130 054022054
	54-28-54	- / 25	5130 054028054
	54-35-54	- / 25	5130 054035054
	54-42-42	- / 20	5130 054042042
	54-42-54	- / 20	5130 054042054
	54-54-42	- / 15	5130 054054042
	64-35-64	- / -	5130 064035064
	64-42-64	- / -	5130 064042064
	64-54-64	- / -	5130 064054064
	64-64-42	- / -	5130 064064042
	64-64-54	- / -	5130 064064054
	67-35-67	- / -	5130 067035067
	67-42-67	- / -	5130 067042067
	67-54-67	- / -	5130 067054067
	70-42-70	- / -	5130 070042070
	70-54-70	- / -	5130 070054070
	76-15-76	- / -	5130 076015076
	76-22-76	- / -	5130 076022076
	76-28-76	- / -	5130 076028076
	76-35-76	- / -	5130 076035076
	76-42-42	- / -	5130 076042042
	76-42-76	- / -	5130 076042076
	76-54-54	- / -	5130 076054054
76-54-76	- / -	5130 076054076	
76-64-76	- / -	5130 076064076	

	Размер	Упаковка	Артикул
	76-76-35	- / -	5130 076076035
	76-76-42	- / -	5130 076076042
	76-76-54	- / -	5130 076076054
	76-76-64	- / -	5130 076076064
	80-42-80	- / -	5130 080042080
	80-54-80	- / -	5130 080054080
	89-54-89	- / -	5130 089054089
	89-64-89	- / -	5130 089064089
	89-76-89	- / -	5130 089076089
	89-89-54	- / -	5130 089089054
	108-28-108	- / -	5130 108028108
	108-35-108	- / -	5130 108035108
	108-42-108	- / -	5130 108042108
	108-54-108	- / -	5130 108054108
	108-64-108	- / -	5130 108064108
	108-76-76	- / -	5130 108076076
	108-76-108	- / -	5130 108076108
	108-89-108	- / -	5130 108089108
	108-108-54	- / -	5130 108108054
	108-108-64	- / -	5130 108108064
	133-42-133	- / -	5130 133042133
	133-54-133	- / -	5130 133054133
	133-76-133	- / -	5130 133076133
	133-108-133	- / -	5130 133108133
159-108-159	- / -	5130 159108159	
	5240 Муфта редукционная		
	8-6	10 / 500	5240 008006000
	10-6	10 / 1000	5240 010006000
	10-8	10 / 500	5240 010008000
	12-8	10 / 500	5240 012008000
	12-10	10 / 500	5240 012010000
	14-10	10 / 500	5240 014010000
	14-12	10 / 500	5240 014012000
	15-8	10 / 600	5240 015008000
	15-10	10 / 600	5240 015010000
	15-12	10 / 500	5240 015012000
	15-14	10 / 500	5240 015014000
	16-10	10 / 500	5240 016010000
	16-12	10 / 500	5240 016012000
	16-14	10 / 400	5240 016014000
	16-15	10 / 400	5240 016015000
	18-10	10 / 400	5240 018010000



Bänninger



Series 4000|5000

	Размер	Упаковка	Артикул
	18-12	10 / 400	5240 018012000
	18-14	10 / 400	5240 018014000
	18-15	10 / 500	5240 018015000
	18-16	10 / 300	5240 018016000
	20-12	10 / -	5240 020012000
	20-16	10 / 250	5240 020016000
	20-18	10 / 250	5240 020018000
	22-12	10 / 250	5240 022012000
	22-14	10 / 250	5240 022014000
	22-15	10 / 250	5240 022015000
	22-16	10 / 250	5240 022016000
	22-18	10 / 250	5240 022018000
	22-20	10 / 300	5240 022020000
	25-18	10 / -	5240 025018000
	25-22	10 / -	5240 025022000
	28-12	10 / 150	5240 028012000
	28-15	10 / 150	5240 028015000
	28-16	10 / 150	5240 028016000
	28-18	10 / 150	5240 028018000
	28-20	10 / -	5240 028020000
	28-22	10 / 150	5240 028022000
	32-22	- / 100	5240 032022000
	32-28	- / 100	5240 032028000
	35-15	- / 100	5240 035015000
	35-18	- / 100	5240 035018000
	35-22	- / 250	5240 035022000
	35-28	- / 100	5240 035028000
	36-28	- / -	5240 036028000
	36-32	- / -	5240 036032000
	36-35	- / -	5240 036035000
	42-22	- / 60	5240 042022000
	42-28	- / 60	5240 042028000
	42-35	- / 100	5240 042035000
	54-28	- / -	5240 054028000
	54-35	- / -	5240 054035000
	54-42	- / -	5240 054042000
	63-54	- / -	5240 063054000
	64-35	- / -	5240 064035000
	64-42	- / -	5240 064042000
	64-54	- / -	5240 064054000
67-42	- / -	5240 067042000	
67-54	- / -	5240 067054000	



	Размер	Упаковка	Артикул
	70-54	- / -	5240 070054000
	76-42	- / -	5240 076042000
	76-54	- / -	5240 076054000
	76-64	- / -	5240 076064000
	76-67	- / -	5240 076067000
	80-70	- / -	5240 080070000
	89-76	- / -	5240 089076000
	108-54	- / -	5240 108054000
	108-64	- / -	5240 108064000
	108-76	- / -	5240 108076000
	108-89	- / -	5240 108089000
	133-76	- / -	5240 133076000
	133-108	- / -	5240 133108000
	159-76	- / -	5240 159076000
	159-108	- / -	5240 159108000
159-133	- / -	5240 159133000	
	5240G Переходник HP прокладка		
	12-1/2	- / -	5240G012004000
	15-1/2	10 / 500	5240G015004000
	15-3/4	10 / 150	5240G015006000
	16-1/2	- / -	5240G016004000
	22-3/4	10 / 250	5240G022006000
	5241 Адаптер		
	22-3/4	10 / 200	5241 022006000
	28-1	10 / 100	5241 028008000
	5243 Муфта переходная		
	8-6	10 / 400	5243 008006000
	10-6	10 / 400	5243 010006000
	10-8	10 / 300	5243 010008000
	12-6	10 / 500	5243 012006000
	12-8	10 / 1000	5243 012008000
	12-10	10 / 300	5243 012010000
	14-10	10 / 500	5243 014010000
	14-12	10 / 500	5243 014012000
	15-8	10 / 500	5243 015008000
	15-10	10 / 500	5243 015010000
	15-12	10 / 500	5243 015012000
	15-14	10 / 500	5243 015014000
	16-10	10 / 500	5243 016010000
	16-12	10 / 500	5243 016012000
	16-14	10 / 400	5243 016014000
	18-10	10 / 400	5243 018010000

	Размер	Упаковка	Артикул
	18-12	10 / 500	5243 018012000
	18-14	10 / 150	5243 018014000
	18-15	10 / 500	5243 018015000
	18-16	10 / 500	5243 018016000
	20-16	10 / -	5243 020016000
	20-18	10 / -	5243 020018000
	22-10	10 / 300	5243 022010000
	22-12	10 / 250	5243 022012000
	22-14	10 / 250	5243 022014000
	22-15	10 / 250	5243 022015000
	22-16	10 / 250	5243 022016000
	22-18	10 / 250	5243 022018000
	22-20	10 / -	5243 022020000
	25-20	10 / -	5243 025020000
	25-22	10 / -	5243 025022000
	28-10	10 / 150	5243 028010000
	28-12	10 / 150	5243 028012000
	28-15	10 / 150	5243 028015000
	28-16	10 / 150	5243 028016000
	28-18	10 / 150	5243 028018000
	28-20	10 / -	5243 028020000
	28-22	10 / 150	5243 028022000
	28-25	- / -	5243 028025000
	32-18	- / -	5243 032018000
	32-22	- / 150	5243 032022000
	32-28	- / 150	5243 032028000
	35-15	- / 250	5243 035015000
	35-18	- / 100	5243 035018000
	35-22	- / 250	5243 035022000
	35-28	- / 200	5243 035028000
	42-15	- / 70	5243 042015000
	42-18	- / 70	5243 042018000
	42-22	- / 70	5243 042022000
	42-28	- / 100	5243 042028000
	42-35	- / 100	5243 042035000
	54-15	- / -	5243 054015000
	54-22	- / -	5243 054022000
	54-28	- / -	5243 054028000
	54-35	- / -	5243 054035000
	54-42	- / -	5243 054042000
63-54	- / -	5243 063054000	
64-35	- / -	5243 064035000	

	Размер	Упаковка	Артикул
	64-42	- / -	5243 064042000
	64-54	- / -	5243 064054000
	67-35	- / -	5243 067035000
	67-42	- / -	5243 067042000
	67-54	- / -	5243 067054000
	70-42	- / -	5243 070042000
	70-54	- / -	5243 070054000
	70-64	- / -	5243 070064000
	76-35	- / -	5243 076035000
	76-42	- / -	5243 076042000
	76-54	- / -	5243 076054000
	76-64	- / -	5243 076064000
	80-54	- / -	5243 080054000
	80-64	- / -	5243 080064000
	80-70	- / -	5243 080070000
	89-54	- / -	5243 089054000
	89-64	- / -	5243 089064000
	89-76	- / -	5243 089076000
	104-80	- / -	5243 104080000
	108-54	- / -	5243 108054000
108-64	- / -	5243 108064000	
108-67	- / -	5243 108067000	
108-76	- / -	5243 108076000	
108-89	- / -	5243 108089000	
133-76	- / -	5243 133076000	
133-108	- / -	5243 133108000	
159-108	- / -	5243 159108000	
159-133	- / -	5243 159133000	
	5243G Переходник НР		
	10-1/4	10 / -	5243G010002000
	10-3/8	10 / -	5243G010003000
	10-1/2	10 / -	5243G010004000
	12-1/4	10 / -	5243G012002000
	12-3/8	10 / 600	5243G012003000
	12-1/2	10 / 500	5243G012004000
	14-1/2	10 / 300	5243G014004000
	15-3/8	10 / 300	5243G015003000
	15-1/2	10 / 300	5243G015004000
	15-3/4	10 / -	5243G015006000
	16-1/2	10 / 300	5243G016004000
	18-1/2	10 / 300	5243G018004000
	18-3/4	10 / 250	5243G018006000
	22-1/2	10 / 250	5243G022004000

	Размер	Упаковка	Артикул
	22-3/4	10 / 200	5243G022006000
	22-1	10 / 150	5243G022008000
	28-3/4	10 / -	5243G028006000
	28-1	- / -	5243G028008000
	35-1	- / -	5243G035008000
	35-11/4	- / -	5243G035010000
	42-11/2	- / -	5243G042012000
	54-2	- / -	5243G05401600
	5270 Муфта		
	6	10 / 1000	5270 006000000
	8	10 / 1000	5270 008000000
	10	10 / 300	5270 010000000
	12	10 / 500	5270 012000000
	14	10 / 500	5270 014000000
	15	25 / 1000	5270 015000000
	16	10 / 400	5270 016000000
	18	10 / 300	5270 018000000
	20	10 / 250	5270 020000000
	22	10 / 400	5270 022000000
	25	10 / -	5270 025000000
	28	10 / 200	5270 028000000
	32	- / 100	5270 032000000
	35	10 / 100	5270 035000000
	42	- / 100	5270 042000000
	54	- / 50	5270 054000000
	63	- / -	5270 063000000
	64	- / -	5270 064000000
	67	- / -	5270 067000000
70	- / -	5270 070000000	
76	- / -	5270 076000000	
80	- / -	5270 080000000	
89	- / -	5270 089000000	
104	- / -	5270 104000000	
108	- / -	5270 108000000	
133	- / -	5270 133000000	
159	- / -	5270 159000000	
	5270G Адаптер ВР		
	10-3/8	10 / -	5270G010003000
	12-3/8	10 / 300	5270G012003000
	12-1/2	10 / 300	5270G012004000
	14-1/2	10 / 300	5270G014004000
	15-3/8	10 / -	5270G015003000
15-1/2	10 / 250	5270G015004000	

	Размер	Упаковка	Артикул
	15-3/4	10 / -	5270G015006000
	16-1/2	10 / 250	5270G016004000
	18-1/2	10 / 250	5270G018004000
	18-3/4	10 / 150	5270G018006000
	22-1/2	10 / 200	5270G022004000
	22-3/4	10 / 150	5270G022006000
	22-1	10 / -	5270G022008000
	28-3/4	10 / -	5270G028006000
	28-1	- / 80	5270G028008000
	35-1	- / -	5270G035008000
	35-11/4	- / -	5270G035010000
	42-11/2	- / -	5270G042012000
	54-2	- / -	5270G054016000
		5270S Муфта подвижная	
12		10 / 500	5270S012000000
14		10 / -	5270S014000000
15		10 / 500	5270S015000000
18		10 / 250	5270S018000000
22		10 / 200	5270S022000000
28		10 / 200	5270S028000000
35		- / 60	5270S035000000
42		- / 100	5270S042000000
54		- / 25	5270S054000000
	5301 Заглушка		
	6	10 / -	5301 006000000
	8	10 / 1000	5301 008000000
	10	10 / 2000	5301 010000000
	12	10 / 400	5301 012000000
	14	10 / 1000	5301 014000000
	15	10 / 1000	5301 015000000
	16	10 / 1000	5301 016000000
	18	10 / 400	5301 018000000
	22	10 / 400	5301 022000000
	28	10 / 150	5301 028000000
	35	- / 200	5301 035000000
	42	- / 100	5301 042000000
	54	- / 50	5301 054000000
	64	- / 10	5301 064000000
	67	- / -	5301 067000000
	76	- / -	5301 076000000
	108	- / -	5301 108000000
	133	- / -	5301 133000000
159	- / -	5301 159000000	

	Размер	Упаковка	Артикул
	5343G Адаптер		
	12-3/8	10 / -	5343G012003000
	5359G Адаптер НР прокладка		
	10-3/8	10 / -	5359G010003000
	12-3/8	10 / 600	5359G012003000
	12-1/2	10 / 300	5359G012004000
	14-1/2	10 / 250	5359G014004000
	15-1/2	25 / -	5359G015004000
	15-1/2	25 / -	5359G01500400U
	16-1/2	10 / 150	5359G016004000
	16-3/4	10 / 150	5359G016006000
	18-1/2	25 / 300	5359G018004000
	18-1/2	26 / 300	5359G01800400U
	18-3/4	10 / 150	5359G018006000
	18-3/4	11 / 150	5359G01800600U
	22-3/4	10 / 100	5359G022006000
	22-3/4	11 / 100	5359G02200600U
	22-1	10 / 100	5359G022008000
	22-1	11 / 100	5359G02200800U
	28-1	12 / 100	5359G028008000
	28-1	13 / 100	5359G02800800U
	35-10	25 / -	5359G035010000
	5870 Компенсатор		
	15	- / -	5870 015000000
	18	- / -	5870 018000000
	22	- / -	5870 022000000
	28	- / -	5870 028000000
	35	- / -	5870 035000000
	42	- / -	5870 042000000
54	- / -	5870 054000000	



БРОНЗОВЫЕ ФИТИНГИ ПОД РЕЗЬБУ СЕРИЯ 3000

Наши бронзовые фитинги под резьбовые соединения изготовлены в соответствии со стандартом PN-EN 1254-4 и соответствуют требованиям сертификата DVGW GW6. Резьба выполнена по стандарту PN-EN 10226-1, который заменяет сертификат ISO 7-1.

Используемая нами бронза соответствует требованиям распоряжения о питьевой воде и может без ограничений применяться в системах питьевой воды.





Допустимое рабочее давление резьбовых фитингов

Размеры	Рабочее давление в Барах	
	до 120°C	до 225°C
1/4-3/4	25	16
1-2	16	10
2 1/2	10	6

- 1) Выбор припоя зависит от области и правил применения.
- 2) В случаях высокого давления и высоких рабочих температур необходимо применять мягкие и твердые припои с соответствующими жидкими средствами, согласно предписаниям производителя паяльных сплавов или производителя жидкостей.
- 3) Паяльные сплавы по инструкции GW2 DVGW.
- 4) Новое обозначение паяльных сплавов по EN 29 453.

Рабочее давление по EN 1254-1

Тип припоя	Стандартный пример припоя мягкого/ твердого ^{1) 2)}	Рабочая температура °C	Рабочее давление в барах для наружного диаметра трубы		
			6-35 мм	35-54 мм	64-108 мм
Припой мягкий	I свинец /олово S-Pb 50 SM 50 ⁴⁾	30	16	16	10
		65	10	10	6
		110	6	6	4
	II олово/ серебро или олово S-Sn 97 Ag ^{3) 4)} S-Sn 97 Cu ^{3) 4)}	30	25	25	16
		65	25	16	16
		110	16	10	10
Припой твердый	III серебро без примеси кадмия L-Ag 34 Sn ³⁾ L-Ag 44 ³⁾ L-Ag 45 Sn ³⁾	30	25	25	16
		или			
		IV серебро с примесью кадмия L-Ag 40 Cd L-Ag 30 Cd	65	25	16
	или				
	V медь/фосфорный припой L-Ag 2 P ³⁾ L-Cu P 6 ³⁾	110	16	10	10



	Размер	Упаковка	Артикул
	3090 Угол 90°		
	1/4	10 / 200	3090 002000000
	3/8	10 / 250	3090 003000000
	1/2	10 / 15	3090 004000000
	1/2-3/8	10 / 60	3090 004003000
	3/4	10 / 100	3090 006000000
	3/4-1/2	10 / 80	3090 006004000
	1	5 / 40	3090 008000000
	1-3/4	10 / 50	3090 008006000
	1 1/4	5 / 30	3090 010000000
	1 1/2	5 / 20	3090 012000000
	2	- / 12	3090 016000000
	2 1/2	- / 6	3090 020000000
	3	- / 4	3090 024000000
4	- / 2	3090 032000000	
	3092 Угол HP 90°		
	1/4	10 / 250	3092 002000000
	3/8	10 / 200	3092 003000000
	1/2	10 / 150	3092 004000000
	3/4	10 / 100	3092 006000000
	1	5 / 40	3092 008000000
	1 1/4	5 / 25	3092 010000000
	1 1/2	- / 20	3092 012000000
2	- / 10	3092 016000000	
	3098 Угол разъемный 90°		
	1/4	10 / 200	3098 002000000
	3/8	10 / 250	3098 003000000
	1/2	10 / 100	3098 004000000
	3/4	10 / 50	3098 006000000
	1	10 / 30	3098 008000000
	1 1/4	- / 25	3098 010000000
	1 1/2	- / 15	3098R012000000
	2	- / 8	3098R016000000
	3121 Угол HP 45°		
	3/8	10 / 100	3121 003000000
	1/2	10 / 150	3121 004000000
	3/4	10 / 100	3121 006000000
	1	10 / 50	3121 008000000
	1 1/4	- / 35	3121 010000000
1 1/2	- / 25	3121 012000000	



	Размер	Упаковка	Артикул
	3130 Тройник		
	1/4	10 / 200	3130 002002002
	3/8	10 / 100	3130 003003003
	1/2-3/8-1/2	10 / 100	3130 004003004
	1/2	10 / 100	3130 004004004
	1/2-3/4-1/2	10 / 30	3130 004006004
	3/4-1/2-1/2	10 / 50	3130 006004004
	3/4-1/2-3/4	10 / 80	3130 006004006
	3/4-3/4-1/2	10 / 60	3130 006006004
	3/4	5 / 50	3130 006006006
	1-1/2-1	5 / 40	3130 008004008
	1-3/4-1	5 / 30	3130 008006008
	1-1-1/2	5 / 40	3130 008008004
	1	5 / 30	3130 008008008
	11/4-1-11/4	- / 20	3130 010008010
	11/4	- / 15	3130 010010010
	11/2	- / 15	3130 012012012
	2-1-2	- / 12	3130 016008016
	2	- / 15	3130 016016016
	21/2	- / 4	3130 020020020
3	- / -	3130 024024024	
4	- / -	3130 032032032	
	3180 Крестовина		
	3/8	10 / 100	3180 003000000
	1/2	10 / 70	3180 004000000
	3/4	10 / 40	3180 006000000
	3240 Муфта редукционная		
	3/8-1/4	10 / 200	3240 003002000
	1/2-3/8	10 / 200	3240 004003000
	3/4-3/8	10 / 120	3240 006003000
	3/4-1/2	10 / 100	3240 006004000
	1-1/2	10 / 70	3240 008004000
	1-3/4	10 / 80	3240 008006000
	11/4-3/4	5 / 50	3240 010006000
	11/4-1	5 / 50	3240 010008000
	11/2-1	10 / 40	3240 012008000
	11/2-11/4	- / 35	3240 012010000
	2-11/2	- / 25	3240 016012000
	3241 Редукционная вставка		
	3/8-1/4	10 / 250	3241 003002000
	1/2-1/4	10 / 150	3241 004002000
	1/2-3/8	10 / 150	3241 004003000
	3/4-1/4	10 / 100	3241 006002000
	3/4-3/8	10 / 100	3241 006003000



	Размер	Упаковка	Артикул
	3/4-1/2	10 / 100	3241 006004000
	1-3/8	10 / 50	3241 008003000
	1-1/2	10 / 50	3241 008004000
	1-3/4	10 / 50	3241 008006000
	1 1/4-1/2	- / 50	3241 010004000
	1 1/4-3/4	10 / 50	3241 010006000
	1 1/4-1	10 / 50	3241 010008000
	1 1/2-1/2	- / 40	3241 012004000
	1 1/2-3/4	10 / 40	3241 012006000
	1 1/2-1	10 / 40	3241 012008000
	1 1/2-1 1/4	10 / 40	3241 012010000
	2-1/2	- / 50	3241 016004000
	2-3/4	- / 50	3241 016006000
	2-1	- / 50	3241 016008000
	2-1 1/4	- / 50	3241 016010000
	2-1 1/2	- / 50	3241 016012000
	2 1/2-1	- / -	3241 020008000
	2 1/2-1 1/4	10 / 24	3241 020010000
	2 1/2-1 1/2	10 / 20	3241 020012000
	2 1/2-2	- / 25	3241 020016000
	3-1	- / -	3241 024008000
	3-1 1/2	- / 12	3241 024012000
3-2	- / 12	3241 024016000	
3-2 1/2	- / -	3241 024020000	
4-2	- / -	3241 032016000	
4-2 1/2	- / -	3241 032020000	
4-3	- / 8	3241 032024000	
	3245 Ниппель редуцирующий		
	1/2-3/8	10 / 150	3245 004003000
	3/4-1/2	10 / 200	3245 006004000
	1-3/4	10 / 50	3245 008006000
	1 1/4-1	- / 35	3245 010008000
	3270 Муфта		
	1/4	10 / 200	3270 002000000
	3/8	10 / 150	3270 003000000
	1/2	10 / 200	3270 004000000
	3/4	10 / 100	3270 006000000
	1	10 / 80	3270 008000000
	1 1/4	10 / 50	3270 010000000
	1 1/2	10 / 40	3270 012000000
	2	10 / 20	3270 016000000
	2 1/2	- / 12	3270 020000000
	3	- / 10	3270 024000000
4	- / -	3270 032000000	





	Размер	Упаковка	Артикул
	3280 Ниппель		
	1/4	10 / 200	3280 002000000
	3/8	10 / 200	3280 003000000
	1/2	10 / 100	3280 004000000
	3/4	10 / 150	3280 006000000
	1	10 / 100	3280 008000000
	1 1/4	10 / 25	3280 010000000
	1 1/2	- / 50	3280 012000000
	2	- / 30	3280 016000000
	2 1/2	- / 14	3280 020000000
	3	- / -	3280 024000000
	4	- / -	3280 032000000
	3290 Заглушка		
	1/4	10 / 300	3290 002000000
	3/8	10 / 500	3290 003000000
	1/2	10 / 150	3290 004000000
	3/4	10 / 200	3290 006000000
	1	10 / 50	3290 008000000
	1 1/4	10 / 40	3290 010000000
	1 1/2	10 / 35	3290 012000000
2	- / 35	3290 016000000	
	3291 Заглушка без ограничителя		
	1/4	10 / 300	3291 002000000
	3/8	10 / 200	3291 003000000
	1/2	10 / 200	3291 004000000
	3/4	10 / 200	3291 006000000
	1	10 / 60	3291 008000000
	1 1/4	- / 60	3291 010000000
	1 1/2	- / 35	3291 012000000
	2 1/2	- / -	3291 020000000
	3301 Заглушка		
	1/2	10 / 150	3301 004000000
	3/4	10 / 100	3301 006000000
	1	10 / 60	3301 008000000
	1 1/4	10 / 40	3301 010000000
	1 1/2	10 / 30	3301 012000000
	2	- / 20	3301 016000000
	3310 Гайка		
	1/4	10 / 500	3310 002000000
	3/8	10 / 500	3310 003000000
	1/2	10 / 500	3310 004000000
	3/4	10 / 250	3310 006000000
	1	10 / 200	3310 008000000

	Размер	Упаковка	Артикул
	11/4	10 / 70	3310 010000000
	11/2	10 / 50	3310 012000000
	2	10 / 30	3310 016000000
	3330 Разъемное соединение		
	3/8	10 / 120	3330 003000000
	1/2	10 / 100	3330 004000000
	3/4	10 / 60	3330 006000000
	1	10 / 40	3330 008000000
	11/4	10 / 20	3330R010000000
	11/2	- / 15	3330R012000000
2	- / 12	3330R016000000	
	3331 Разъемное соединение		
	1/4	10 / 100	3331 002000000
	3/8	10 / 160	3331 003000000
	1/2	10 / 100	3331 004000000
	3/4	10 / 70	3331 006000000
	1	10 / 40	3331 008000000
	11/4	10 / 30	3331 010000000
	11/2	10 / 20	3331R012000000
	2	- / 12	3331R016000000
2 1/2	- / 6	3331R020000000	
	3340 Разъемное соединение		
	1/4	10 / 200	3340 002000000
	3/8	10 / 200	3340 003000000
	1/2	10 / 100	3340 004000000
	11/4	- / 30	3340R010000000
	11/2	- / 15	3340R012000000
2	- / 10	3340R016000000	
	3341 Разъемное соединение		
	1/4	10 / 250	3341 002000000
	3/8	10 / 200	3341 003000000
	1/2	10 / 100	3341 004000000
	3/4	10 / 50	3341 006000000
	1	10 / 40	3341 008000000
	11/4	- / 25	3341 010000000
	11/2	- / 20	3341R012000000
	2	- / 12	3341R016000000
	2 1/2	- / 10	3341R020000000

	Размер	Упаковка	Артикул
	3471 Водорозетка		
	1/2	10 / 100	3471 004000000
	3526 Адаптер		
	3/8-30	10 / 300	3526 003030000
	3/8-40	10 / 100	3526 003040000
	3/8-50	10 / 200	3526 003050000
	1/2-30	10 / 200	3526 004030000
	1/2-40	10 / 200	3526 004040000
	1/2-50	10 / 150	3526 004050000
	1/2-60	10 / 50	3526 004060000
	1/2-80	10 / 100	3526 004080000
	3/4-40	10 / 100	3526 006040000
	3/4-60	10 / 40	3526 006060000
	3/4-80	10 / 80	3526 006080000
	1-60	10 / 60	3526 008060000
	3530 Ниппель удлиненный, медь		
	1/2-80	10 / 100	3530 004080000
	3/4-40	10 / 100	3530 006040000
	3/4-60	10 / 100	3530 006060000
	3/4-80	10 / 100	3530 006080000
	3/4-100	10 / 400	3530 006100000
	3/4-120	10 / 150	3530 006120000
	1-60	10 / 500	3530 008060000
	1-100	10 / 300	3530 008100000
	1 1/4-40	10 / 100	3530 010040000
1 1/4-80	10 / -	3530 010080000	
	3530 R Ниппель удлиненный, бронза		
	3/8-40	10 / 200	3530R004040000
	3/8-60	10 / 70	3530R004060000
	3/8-80	10 / 50	3530R004080000
	3/8-100	10 / 40	3530R004100000
	1/2-30	10 / -	3530R004030000
	1/2-40	10 / 200	3530R004040000
	1/2-60	10 / 70	3530R004060000
	1/2-80	10 / 50	3530R004080000
	1/2-100	10 / 40	3530R004100000
	1/2-120	5 / 40	3530R004120000
	1/2-140	5 / -	3530R004140000
	1/2-150	5 / 30	3530R004150000
	1/2-160	5 / -	3530R004160000
	1/2-180	5 / -	3530R004180000

	Размер	Упаковка	Артикул
	1/2-200	5 / 25	3530R004200000
	3/4-40	10 / 60	3530R006040000
	3/4-60	10 / 50	3530R006060000
	3/4-80	10 / 40	3530R006080000
	3/4-100	10 / 30	3530R006100000
	3/4-120	10 / 30	3530R006100000
	3/4-140	10 / 30	3530R006100000
	3/4-150	10 / 30	3530R006100000
	3/4-160	10 / 30	3530R006100000
	3/4-180	10 / 30	3530R006100000
	3/4-200	10 / 30	3530R006100000
	1-40	5 / 50	3530R008040000
	1-60	5 / 30	3530R008060000
	1-80	5 / 25	3530R008080000
	1-100	5 / 20	3530R008100000
	1-120	5 / 20	3530R008120000
	1-150	5 / 15	3530R008150000
	1-200	5 / 10	3530R008200000
	11/4-60	5 / 50	3530R010060000
	11/4-80	5 / 25	3530R010080000
	11/4-100	5 / 25	3530R010100000
	11/4-120	5 / 25	3530R010120000
	11/4-150	5 / 25	3530R010150000
	11/4-200	5 / 15	3530R010200000
	11/2-60	5 / 30	3530R012060000
	11/2-80	5 / 20	3530R012080000
	11/2-100	5 / 25	3530R012100000
	11/2-120	5 / 20	3530R012120000
	11/2-150	- / 20	3530R012150000
	11/2-200	5 / 20	3530R012200000
	2-60	5 / 25	3530R016060000
	2-80	5 / 15	3530R016080000
2-100	5 / 15	3530R016100000	
2-120	5 / 10	3530R016120000	
2-150	- / 5	3530R016150000	
2-200	10 / 8	3530R016200000	
	3540 Редукционная вставка		
	3/8 x 15	10 / 150	3540 003015000
	3/8 x 20	10 / 150	3540 003020000
	3/8 x 25	10 / 100	3540 003025000
	3/8 x 30	10 / 100	3540 003030000
	3/8 x 40	10 / 70	3540 003040000
	3/8 x 50	10 / 70	3540 003050000

	Размер	Упаковка	Артикул
	1/2 x 17,5	10 / 100	3540 004017000
	1/2 x 20	10 / 100	3540 004020000
	1/2 x 25	10 / 80	3540 004025000
	1/2 x 30	10 / 80	3540 004030000
	1/2 x 40	10 / 50	3540 004040000
	1/2 x 50	10 / 50	3540 004050000
	1/2 x 65	10 / 40	3540 004065000
	1/2 x 80	10 / 30	3540 004080000
	1/2 x 100	10 / 50	3540 004100000
	1/2 x 120	10 / -	3540 004120000
	1/2 x 150	10 / -	3540 004150000
	3/4 x 10	10 / 400	3540 006010000
	3/4 x 15	10 / 80	3540 006015000
	3/4 x 20	10 / 70	3540 006020000
	3/4 x 25	10 / 100	3540 006025000
	3/4 x 30	10 / 50	3540 006030000
	3/4 x 40	10 / 40	3540 006040000
	3/4 x 50	10 / 30	3540 006050000
	3/4 x 65	10 / 30	3540 006065000
	3/4 x 80	10 / 50	3540 006080000
	3/4 x 100	10 / 40	3540 006100000
	1 x 25	10 / 30	3540 008025000
	1 x 30	10 / 30	3540 008030000
	1 x 40	10 / 60	3540 008040000
	1 x 50	10 / 60	3540 008050000
1 x 65	10 / -	3540 008065000	
1 1/4 x 20	10 / -	3540 010020000	
1 1/4 x 50	10 / -	3540 010050000	
	3531 Ниппель, латунь		
	3/8	10 / 200	3531 003000000
	1/2	10 / 200	3531 004000000
	3/4	10 / 200	3531 006000000
	1	10 / 200	3531 008000000
	1 1/4	10 / -	3531 010000000
	3587 Вставка для 3599, латунь		
	3/8	10 / -	3587 003000000
	1/2	10 / -	3587 004000000
	3/4	10 / -	3587 006000000

	Размер	Упаковка	Артикул
	3588 Заглушка, латунь		
	1/4	10 / -	3588 002000000
	3/8	10 / -	3588 003000000
	1/2	10 / 150	3588 004000000
	3/4	- / 272	3588 006000000
	1	- / 168	3588 008000000
	1 1/4	10 / -	3588 010000000
	3595 Заглушка, латунь		
	3/8	5 / -	3595 003000000
	1/2	10 / 150	3595 004000000
	3599 Муфта регулируемая		
	1/2	10 / 40	3599 004000000
	3599C Заглушка		
	1/2	10 / -	3599C004000000
	5/8	10 / -	3599C005000000
	3/4	10 / -	3599C006000000
	1	10 / -	3599C008000000

НАЗНАЧЕНИЕ И ОБЛАСТЬ ПРИМЕНЕНИЯ

Резьбовые латунные фитинги >B< Bänninger Серия 8000/8000M используются для создания разъемных резьбовых соединений на трубопроводах холодного питьевого, хозяйственного и горячего водоснабжения, отопления, сжатого воздуха и на технологических трубопроводах, транспортирующих газы и жидкости, неагрессивные к материалу соединителей. Соединители могут применяться на трубопроводах, выполненных из любого материала (сталь, медь, латунь, пластик, металлополимер, полипропилен и т.п.).

МАТЕРИАЛЫ

Фитинги выполнены из латуни (без покрытия или с покрытием из никеля или хрома) марки CW 617N по стандарту EN 12165 (соответствует марке ЛС59-2 по ГОСТ 15527-2004).





Присоединительная резьба – внутренняя/наружная соответствует ISO228 (BS2779).

Доступны в размерах от 1/8 до 4 дюймов.

Уплотнительные кольца и плоские прокладки выполнены из NBR (Бутадиен-нитрильный каучук).

Технические характеристики

Характеристика	Значение
Средний полный срок службы	30 лет
Номинальное давление P _y (PN)	До 2,5 МПа (25 Бар)
Температура рабочей среды	От -20 °C до +150°C

	Размер	Покрытие	Упаковка	Артикул
	Угол			
	1/4		10 / 100	8090 002000000
	1/4	Хром	10 / 100	8090 002C00000
	3/8		10 / 100	8090 003000000
	3/8	Хром	10 / 100	8090 003C00000
	1/2		10 / 50	8090 004000000
	1/2	Хром	10 / 50	8090 004C00000
	3/4		10 / 50	8090 006000000
	3/4	Хром	10 / 50	8090 006C00000
	1"		10 / 20	8090 008000000
	1"	Хром	10 / 20	8090 008C00000
	1-1/4		5 / 10	8090 010000000
	1-1/2		5 / 10	8090 012000000
2"		2 / 4	8090 016000000	
	Угол редуционный			
	1/2-3/8		10 / 100	8090R004003000
	3/4-1/2		10 / 50	8090R006004000
	1-3/4		5 / 30	8090R008006000
	Угол НРХНР			
	3/8		10 / 100	8091 003000000
	1/2		10 / 50	8091 004000000
	3/4		10 / 30	8091 006000000
	1"		5 / 20	8091 008000000
	1 - 1/4		5 / 15	8091 010000000
	Угол НРХВР			
	1/4		10 / 100	8092 002000000
	1/4	Хром	10 / 100	8092 002C00000
	3/8		10 / 100	8092 003000000
	3/8	Хром	10 / 100	8092 003C00000
	1/2		10 / 50	8092 004000000
	1/2	Хром	10 / 50	8092 004C00000
	3/4		10 / 50	8092 006000000
	3/4	Хром	10 / 50	8092 006C00000
	1"		10 / 20	8092 008000000
	1"	Хром	10 / 20	8092 008C00000
	1-1/4		5 / 10	8092 010000000
	1-1/2		2 / 10	8092 012000000
2"		2 / 4	8092 016000000	
	Угол разъемный			
	3/8		10 / 50	8098G003000000
	1/2		10 / 30	8098G004000000
	3/4		10 / 30	8098G006000000

	Размер	Покрытие	Упаковка	Артикул
	1"		5 / 15	8098G008000000
	1-1/4"		5 / 5	8098G010000000
	1-1/2"		1 / 5	8098G012000000
	2"		1 / 3	8098G016000000
	Разъемное соединение			
	3/8"		10 / 50	8125 003000000
	1/2"		10 / 50	8125 004000000
	3/4"		10 / 30	8125 006000000
	1"		5 / 20	8125 008000000
	1-1/4"		5 / 10	8125 010000000
	1-1/2"		1 / 5	8125 012000000
	2"		1 / 3	8125 016000000
	Разъемное соединение			
	3/8"		10 / 50	8126 003000000
	1/2"		10 / 50	8126 004000000
	3/4"		10 / 30	8126 006000000
	1"		5 / 15	8126 008000000
	1-1/4"		5 / 10	8126 010000000
	1-1/2"		1 / 10	8126 012000000
	2"		1 / 5	8126 016000000
	Разъемное соединение			
	3/8"		10 / 50	8126G003000000
	1/2"		10 / 50	8126G004000000
	3/4"		10 / 50	8126G006000000
	1"		5 / 20	8126G008000000
	1-1/4"		5 / 10	8126G010000000
	1-1/2"		1 / 10	8126G012000000
	2"		1 / 5	8126G016000000
	Тройник			
	1/4"		10 / 100	8130 002002002
	1/4 CR	Хром	10 / 100	8130 002C02002
	3/8"		10 / 50	8130 003003003
	3/8 CR	Хром	10 / 50	8130 003C03003
	1/2"		10 / 50	8130 004004004
	1/2 CR	Хром	10 / 50	8130 004C04004
	3/4"		10 / 30	8130 006006006
	3/4 CR	Хром	10 / 30	8130 006C06006
	1"		5 / 20	8130 008008008
	1" CR	Хром	5 / 20	8130 008C08008
	1-1/4"		5 / 10	8130 010010010
	1-1/2"		1 / 5	8130 012012012
	2"		1 / 3	8130 016016016

	Размер	Покрытие	Упаковка	Артикул
	Тройник редукционный			
	1/2-3/8-1/2		10 / 30	8130R004003004
	3/4-1/2-1/2		10 / 30	8130R006004004
	3/4-1/2-3/4		10 / 30	8130R006004006
	3/4-3/4-1/2		10 / 30	8130R006006004
	1-1/2-1		5 / 15	8130R008004008
	1 - 3/4 - 1		5 / 15	8130R008006008
	1 - 1-1/2		5 / 15	8130R008008004
	11/4- 1 -1 1/4		5 / 5	8130R010008010
2- 1 -2		1 / 3	8130R016008016	
	Крестовина			
	3/8		10 / 30	8180 003000000
	1/2		10 / 30	8180 004000000
	3/4		10 / 30	8180 006000000
	1"		5 / 15	8180 008000000
	1-1/4		5 / 5	8180 010000000
	1-1/2		1 / 3	8180 012000000
2"		1 / 3	8180 016000000	
	Ниппель НРхВР			
	3/8x1/4		10 / 200	8198 003002000
	1/2x3/8		10 / 200	8198 004003000
	3/4x1/2		10 / 200	8198 006004000
	1x 3/4		10 / 150	8198 008006000
	1-1/4x1		10 / 100	8198 010008000
1-1/2x1-1/4		5 / 30	8198 012010000	
	Муфта редукционная			
	1/2x3/8		10 / 100	8240 004003000
	3/4x1/2		10 / 50	8240 006004000
	3/4x1/2	Хром	10 / 50	8240 006004C00
	1"x1/2		10 / 30	8240 008004000
	1"x1/2	Хром	10 / 30	8240 008004C00
	1"x3/4		10 / 30	8240 008006000
	1"x3/4	Хром	10 / 30	8240 008006C00
	1-1/4x3/4		5 / 15	8240 010006000
	1-1/4x3/4	Хром	5 / 15	8240 010006C00
	1-1/4x1"		5 / 10	8240 010008000
	1-1/4x1"	Хром	5 / 10	8240 010008C00
	1-1/2x1-1/4		1 / 10	8240 012010000
2" x 1-1/2		1 / 10	8240 016012000	
	Редукционная вставка			
	1/4x1/8		10 / 200	8241 002001000
	1/4x1/8	Хром	10 / 200	8241 002001C00
	3/8x1/8		10 / 200	8241 003001000
	3/8x1/8	Хром	10 / 200	8241 003001C00

	Размер	Покрытие	Упаковка	Артикул
	3/8x1/4		10 / 200	8241 003002000
	3/8x1/4	Хром	10 / 200	8241 003002C00
	1/2x1/4		10 / 200	8241 004002000
	1/2x1/4	Хром	10 / 200	8241 004002C00
	1/2x3/8		10 / 200	8241 004003000
	1/2x3/8	Хром	10 / 200	8241 004003C00
	3/4x1/4		10 / 100	8241 006002000
	3/4x1/4	Хром	10 / 100	8241 006002C00
	3/4x3/8		10 / 100	8241 006003000
	3/4x3/8	Хром	10 / 100	8241 006003C00
	3/4x1/2		10 / 150	8241 006004000
	3/4x1/2	Хром	10 / 150	8241 006004C00
	1x3/8		10 / 80	8241 008003000
	1x3/8	Хром	10 / 80	8241 008003C00
	1x1/2		10 / 80	8241 008004000
	1x1/2	Хром	10 / 80	8241 008004C00
	1x3/4		10 / 80	8241 008006000
	1x3/4	Хром	10 / 80	8241 008006C00
	1-1/4x1/2		5 / 50	8241 010004000
	1-1/4x3/4		5 / 50	8241 010006000
	1-1/4x1		5 / 50	8241 010008000
	1-1/2x1/2		5 / 30	8241 012004000
	1-1/2x3/4		5 / 30	8241 012006000
	1-1/2x1		5 / 30	8241 012008000
	1-1/2x1-1/4		5 / 30	8241 012010000
	2x3/4		1 / 20	8241 016006000
	2x1		1 / 20	8241 016008000
2x1-1/4		1 / 20	8241 016010000	
2x1-1/2		1 / 20	8241 016012000	
	Редукционная вставка			
	1/4x1/8		10 / 200	8243 002001000
	1/4x1/8	Хром	10 / 200	8243 002001C00
	3/8x1/4		10 / 200	8243 003002000
	3/8x1/4	Хром	10 / 200	8243 003002C00
	1/2x1/4		10 / 200	8243 004002000
	1/2x1/4	Хром	10 / 200	8243 004002C00
	1/2x3/8		10 / 150	8243 004003000
	1/2x3/8		10 / 150	8243 004003C00
	3/4x3/8		10 / 100	8243 006003000
	3/4x3/8	Хром	10 / 100	8243 006003C00
	3/4x1/2		10 / 100	8243 006004000
	3/4x1/2	Хром	10 / 100	8243 006004C00
	1x1/2		10 / 50	8243 008004000

	Размер	Покрытие	Упаковка	Артикул
	1x1/2	Хром	10 / 50	8243 008004C00
	1x3/4		10 / 50	8243 008006000
	1x3/4	Хром	10 / 50	8243 008006C00
	1-1/4x1/2		5 / 30	8243 010004000
	1-1/4x3/4		5 / 30	8243 010006000
	1-1/4x1"		5 / 30	8243 010008000
	Ниппель переходной			
	1/4x1/8		10 / 200	8245 002001000
	1/4x1/8	Хром	10 / 200	8245 002001C00
	3/8x1/4		10 / 200	8245 003002000
	3/8x1/4	Хром	10 / 200	8245 003002C00
	1/2x1/4		10 / 200	8245 004002000
	1/2x1/4	Хром	10 / 200	8245 004002C00
	1/2x3/8		10 / 100	8245 004003000
	1/2x3/8	Хром	10 / 100	8245 004003C00
	3/4x3/8		10 / 100	8245 006003000
	3/4x3/8	Хром	10 / 100	8245 006003C00
	3/4x1/2		10 / 100	8245 006004000
	3/4x1/2	Хром	10 / 100	8245 006004C00
	1x1/2		10 / 100	8245 008004000
	1x1/2	Хром	10 / 100	8245 008004C00
	1x3/4		10 / 60	8245 008006000
	1x3/4	Хром	10 / 60	8245 008006C00
	1-1/4x3/4		5 / 30	8245 010006000
	1-1/4x1		5 / 30	8245 010008000
	1-1/2x3/4		5 / 20	8245 012006000
1-1/2x1		5 / 20	8245 012008000	
1-1/2x1-1/4		5 / 20	8245 012010000	
2x1"		1 / 10	8245 016008000	
2x1-1/4		1 / 10	8245 016010000	
2x1-1/2		1 / 10	8245 016012000	
	Муфта			
	1/8		10 / 150	8270 001000000
	1/8	Хром	10 / 150	8270 001C00000
	1/4		10 / 150	8270 002000000
	1/4	Хром	10 / 150	8270 002C00000
	3/8		10 / 100	8270 003000000
	3/8	Хром	10 / 100	8270 003C00000
	1/2		10 / 100	8270 004000000
	1/2	Хром	10 / 100	8270 004C00000
	3/4		10 / 50	8270 006000000
	3/4	Хром	10 / 50	8270 006C00000
	1"		10 / 30	8270 008000000

	Размер	Покрытие	Упаковка	Артикул
	1"	Хром	10 / 30	8270 008C00000
	1-1/4"		10 / 20	8270 010000000
	1-1/2"		5 / 10	8270 012000000
	2"		1 / 10	8270 016000000
	Ниппель			
	1/8"		10 / 200	8280 001000000
	1/8"	Хром	10 / 200	8280 001C00000
	1/4"		10 / 200	8280 002000000
	1/4"	Хром	10 / 200	8280 002C00000
	3/8"		10 / 150	8280 003000000
	3/8"	Хром	10 / 150	8280 003C00000
	1/2"		10 / 100	8280 004000000
	1/2"	Хром	10 / 100	8280 004C00000
	3/4"		10 / 100	8280 006000000
	3/4"	Хром	10 / 100	8280 006C00000
	1"		10 / 50	8280 008000000
	1"	Хром	10 / 50	8280 008C00000
	1-1/4"		10 / 30	8280 010000000
1-1/2"		5 / 20	8280 012000000	
2"		5 / 10	8280 016000000	
	Заглушка НР			
	1/4"		10 / 200	8292 002000000
	1/4"	Хром	10 / 200	8292 002C00000
	3/8"		10 / 200	8292 003000000
	3/8"	Хром	10 / 200	8292 003C00000
	1/2"		10 / 200	8292 004000000
	1/2"	Хром	10 / 200	8292 004C00000
	3/4"		10 / 100	8292 006000000
	3/4"	Хром	10 / 100	8292 006C00000
	1"		10 / 50	8292 008000000
1"	Хром	10 / 50	8292 008C00000	
	Заглушка ВР			
	1/4"		10 / 200	8300 002000000
	1/4"	Хром	10 / 200	8300 002C00000
	3/8"		10 / 200	8300 003000000
	3/8"	Хром	10 / 200	8300 003C00000
	1/2"		10 / 200	8300 004000000
	1/2"	Хром	10 / 200	8300 004C00000
	3/4"		10 / 100	8300 006000000
	3/4"	Хром	10 / 100	8300 006C00000
	1"		10 / 80	8300 008000000
	1"	Хром	10 / 80	8300 008C00000
	1-1/4"		10 / 30	8300 010000000

	Размер	Покрывтие	Упаковка	Артикул
	1-1/2		2 / 30	8300 012000000
	2"		2 / 10	8300 016000000
	Гайка			
	1/4		10 / 200	8310 002000000
	1/4	Хром	10 / 200	8310 002C00000
	3/8		10 / 200	8310 003000000
	3/8	Хром	10 / 200	8310 003C00000
	1/2		10 / 200	8310 004000000
	1/2	Хром	10 / 200	8310 004C00000
	3/4		10 / 150	8310 006000000
	3/4	Хром	10 / 150	8310 006C00000
	1"		10 / 80	8310 008000000
	1"	Хром	10 / 80	8310 008C00000
	1-1/4		10 / 50	8310 010000000
	1-1/2		5 / 40	8310 012000000
2"		5 / 20	8310 016000000	
	Водорозетка			
	1/2		10 / 30	8471 004000000
	3/4		10 / 30	8471 006000000
	Ниппель удлиненный			
	1/2x50		10 / 50	8530 004050000
	1/2x60		10 / 30	8530 004060000
	1/2x80		10 / 30	8530 004080000
	1/2x100		10 / 50	8530 004100000
	1/2x120		10 / 20	8530 004120000
	1/2x150		5 / 20	8530 004150000
	1/2x180		5 / 20	8530 004180000
	1/2x200		5 / 20	8530 004200000
	3/4x50		10 / 50	8530 006050000
	3/4x60		10 / 30	8530 006060000
	3/4x80		10 / 30	8530 006080000
	3/4x100		10 / 30	8530 006100000
	3/4x120		10 / 20	8530 006120000
	3/4x150		5 / 15	8530 006150000
	3/4x180		5 / 15	8530 006180000
	3/4x200		5 / 15	8530 006200000
	1x50		5 / 30	8530 008050000
1x60		5 / 30	8530 008060000	

	Размер	Покрывтие	Упаковка	Артикул
	1x80		5 / 20	8530 008080000
	1x100		5 / 20	8530 008100000
	1x120		5 / 15	8530 008120000
	1x150		5 / 10	8530 008150000
	1x180		5 / 10	8530 008180000
	1x200		5 / 10	8530 008200000
	1-1/4x60		5 / 20	8530 010060000
	1-1/4x80		5 / 10	8530 010080000
	1-1/4x100		5 / 10	8530 010100000
	1-1/4x120		5 / 5	8530 010120000
	1-1/4x150		5 / 5	8530 010150000
	1-1/4x180		5 / 5	8530 010180000
	1-1/4x200		1 / 5	8530 010200000
	1-1/2x60		5 / 5	8530 012060000
	1-1/2x80		5 / 5	8530 012080000
	1-1/2x100		5 / 5	8530 012100000
	1-1/2x120		5 / 5	8530 012120000
	1-1/2x150		5 / 5	8530 012150000
	1-1/2x180		5 / 5	8530 012180000
	1-1/2x200		1 / 5	8530 012200000
	Ниппель			
	1/4		10 / 150	8531 002000000
	3/8		10 / 150	8531 003000000
	1/2		10 / 150	8531 004000000
	3/4		10 / 100	8531 006000000
	1"		5 / 50	8531 008000000
	1-1/4		1 / 30	8531 010000000
	1-1/2		1 / 30	8531 012000000
2"		1 / 20	8531 016000000	
	Ниппель удлиненный			
	1/2x150		1 / 30	8532 004150000
	1/2x200		1 / 20	8532 004200000
	3/4x150		1 / 10	8532 006150000
	3/4x200		1 / 10	8532 006200000
	1"x150		1 / 10	8532 008150000
1"x200		1 / 10	8532 008200000	
	Редукционная вставка			
	3/8x10		10 / 100	8540 003010000
	3/8x10	Хром	10 / 100	8540 003010C00
	3/8x15		10 / 100	8540 003015000
	3/8x15	Хром	10 / 100	8540 003015C00
	3/8x20		10 / 100	8540 003020000
3/8x20	Хром	10 / 100	8540 003020C00	

Bänninger

Series 8000

	Размер	Покрытие	Упаковка	Артикул
	3/8x25		10 / 100	8540 003025000
	3/8x25	Хром	10 / 100	8540 003025C00
	3/8x30		10 / 50	8540 003030000
	3/8x30	Хром	10 / 50	8540 003030C00
	3/8x40		10 / 50	8540 003040000
	3/8x40	Хром	10 / 50	8540 003040C00
	3/8x50		10 / 50	8540 003050000
	3/8x50	Хром	10 / 50	8540 003050C00
	1/2x10		10 / 100	8540 004010000
	1/2x10	Хром	10 / 100	8540 004010C00
	1/2x15		10 / 100	8540 004015000
	1/2x15	Хром	10 / 100	8540 004015C00
	1/2x20		10 / 100	8540 004020000
	1/2x20	Хром	10 / 100	8540 004020C00
	1/2x25		10 / 50	8540 004025000
	1/2x25	Хром	10 / 50	8540 004025C00
	1/2x30		10 / 50	8540 004030000
	1/2x30	Хром	10 / 50	8540 004030C00
	1/2x40		10 / 50	8540 004040000
	1/2x40	Хром	10 / 50	8540 004040C00
	1/2x50		10 / 50	8540 004050000
	1/2x50	Хром	10 / 50	8540 004050C00
	1/2x60		10 / 30	8540 004060000
	1/2x60	Хром	10 / 30	8540 004060C00
	1/2x70		10 / 30	8540 004070000
	1/2x70	Хром	10 / 30	8540 004070C00
	1/2x80		10 / 20	8540 004080000
	1/2x80	Хром	10 / 20	8540 004080C00
	1/2x100		10 / 20	8540 004100000
	1/2x100	Хром	10 / 20	8540 004100C00
	3/4x10		10 / 100	8540 006010000
	3/4x10	Хром	10 / 100	8540 006010C00
	3/4x15		10 / 100	8540 006015000
	3/4x15	Хром	10 / 100	8540 006015C00
3/4x20		10 / 80	8540 006020000	
3/4x20	Хром	10 / 80	8540 006020C00	
3/4x25		10 / 50	8540 006025000	
3/4x25	Хром	10 / 50	8540 006025C00	
3/4x30		10 / 50	8540 006030000	
3/4x30	Хром	10 / 50	8540 006030C00	
3/4x40		10 / 30	8540 006040000	
3/4x40	Хром	10 / 30	8540 006040C00	
3/4x50		10 / 30	8540 006050000	

	Размер	Покрытие	Упаковка	Артикул
	3/4x50	Хром	10 / 30	8540 006050C00
	1"x10		5 / 50	8540 008010000
	1"x10	Хром	5 / 50	8540 008010C00
	1"x15		5 / 50	8540 008015000
	1"x15	Хром	5 / 50	8540 008015C00
	1"x20		5 / 50	8540 008020000
	1"x20	Хром	5 / 50	8540 008020C00
	1"x25		5 / 30	8540 008025000
	1"x25	Хром	5 / 30	8540 008025C00
	1"x30		5 / 30	8540 008030000
	1"x30	Хром	5 / 30	8540 008030C00
	1"x40		5 / 20	8540 008040000
	1"x50	Хром	5 / 20	8540 008050000
	1"x60		5 / 20	8540 008060000
	Заглушка			
	1/4		10 / 100	8595 002000000
	3/8		10 / 100	8595 003000000
	3/8	Хром	10 / 100	8595 003C00000
	1/2		10 / 100	8595 004000000
	1/2	Хром	10 / 100	8595 004C00000
	3/4		10 / 100	8595 006000000
	3/4	Хром	10 / 100	8595 006C00000
	1"		10 / 50	8595 008000000
	1"	Хром	10 / 50	8595 008C00000
	1-1/4		5 / 30	8595 010000000
	1-1/4	Хром	5 / 30	8595 010C00000
	1-1/2		5 / 20	8595 012000000
	1-1/2	Хром	5 / 20	8595 012C00000
	2"		2 / 10	8595 016000000
2"	Хром	2 / 10	8595 016C00000	



Пресс-фитинги из меди и бронзы для систем отопления и водоснабжения

Фитинги >B< Press используются для систем отопления, питьевого водоснабжения, газовых трубопроводов, систем солнечных коллекторов.

Фитинги >B< Press используют для медных систем труб, производимых в соответствии с PN-EN 1057.

Применение пресс-инструмента делает возможным выполнение соединений быстро и надежно. Благодаря двойному обжатию – за и перед уплотнительным элементом, – соединение получается надежное и устойчивое к разрыву.

Важное преимущество пресс-фитингов – это холодное соединение, благодаря чему в процессе монтажа не требуется проведение мер пожарной безопасности.

Одним из элементов соединения, предназначенного для отопительного и сантехнического оборудования, является прокладка O-ring, выполненная из EPDM, прекрасно сохраняющая свои свойства даже при крайних температурах.

Широкий ассортимент фитингов >B< Press, охватывающий более 350 медных и бронзовых фитингов размером от 12 мм до 108 мм, позволяет применять фитинги почти в любом техническом решении.

Фитинги >B< Press были испытаны и разрешены к применению сертификатом DVGW в соответствии с инструкцией В 53.

Фитинги >B< Press имеют гарантию 10 лет.

>B< Press до 108 мм

Для выполнения соединений мы предлагаем пресс-инструмент и насадки типа В фирмы Klauke, а также фирмы REMS типа V, приспособленные специально для фитингов >B< Press. Возможно также использование другого пресс-инструмента, разрешенного фирмой IPR, сила зажима которых составляет мин. 30 kN, а макс. 40 kN.







Новаторская, специальная форма прокладки O-ring позволяет немедленно выявить течь, вызванную неопрессованным фитингом.



Строение фитинга







1. насечка
2. прокладка типа O-ring (кольцевое уплотнение)
3. цилиндрическая втулка
4. опрессовка с обеих сторон прокладки







Техническая информация	Свойства / Сфера применения	
Тип присоединения	Опрессовка, неразъемное соединение фитингов с медными трубами, произведенными в соответствии с PN-EN 1057	
Тип уплотнения	Герметичность соединения обеспечивает прокладка типа O-ring. Для систем отопления и водоснабжения прокладка выполнена из EPDM (этилен-пропилен-диен-каучук). Этот материал устойчив к горячей воде и химикатам (по особой спецификации), а также процессам старения. Уплотняющий элемент отвечает требованиям DVGW B 270 и предписаниям KTW.	
Вид применения	Системы сантехнического оборудования	Системы отопительного оборудования
Максимальная рабочая температура	до 95°C	до 110°C
Максимальное рабочее давление	16 бар	6 бар
Системы сжатого воздуха (без масла)	10 бар/30°C	
Диапазон диаметров	DN 10 до DN 50 Ø 12 мм до Ø 54 мм	

	Размер	Упаковка	Артикул
	Отвод однострубный 90°		
	12	10 / 200	P5001 01200000
	15	10 / 150	P5001 01500000
	18	10 / 150	P5001 01800000
	22	10 / 150	P5001 02200000
	28	5 / 100	P5001 02800000
	35	5 / 25	P5001 03500000
	42	5 / 25	P5001 04200000
	54	1 / 15	P5001 05400000
	Отвод 90°		
	12	10 / 200	P5002 01200000
	15	10 / 150	P5002 01500000
	18	10 / 150	P5002 01800000
	22	10 / 150	P5002 02200000
	28	5 / 100	P5002 02800000
	35	5 / 25	P5002 03500000
	42	5 / 25	P5002 04200000
	54	1 / 15	P5002 05400000
	Отвод однострубный 45°		
	12	10 / 200	P5040 01200000
	15	10 / 200	P5040 01500000
	18	10 / 150	P5040 01800000
	22	10 / 150	P5040 02200000
	28	5 / 100	P5040 02800000
	35	5 / 50	P5040 03500000
	42	5 / 25	P5040 04200000
	54	1 / 15	P5040 05400000
	Отвод 45°		
	12	10 / 200	P5041 01200000
	15	10 / 200	P5041 01500000
	18	10 / 150	P5041 01800000
	22	10 / 150	P5041 02200000
	28	5 / 100	P5041 02800000
	35	5 / 50	P5041 03500000
	42	5 / 25	P5041 04200000
	54	1 / 15	P5041 05400000
	Обвод		
	15	10 / 200	P5085 01500000
	18	10 / 100	P5085 01800000
	22	10 / 80	P5085 02200000

	Размер	Упаковка	Артикул
	Полубовод		
	12	10 / 150	P5086 01200000
	15	10 / 100	P5086 01500000
	18	10 / 150	P5086 01800000
	22	10 / 100	P5086 02200000
	Тройник		
	12	10 / 250	P5130 01212012
	15	10 / 200	P5130 01515015
	18	10 / 150	P5130 01818018
	22	10 / 100	P5130 02222022
	28	5 / 50	P5130 02828028
	35	1 / 25	P5130 03535035
	42	1 / 25	P5130 04242042
	Тройник редуционный		
	12 x 15 x 12	10 / 200	P5130 01215012
	15 x 12 x 12	10 / 200	P5130 01512012
	15 x 12 x 15	10 / 200	P5130 01512015
	15 x 15 x 12	5 / 200	P5130 01515012
	15 x 18 x 15	10 / 150	P5130 01518015
	15 x 22 x 15	10 / 200	P5130 01522015
	18 x 12 x 18	5 / 150	P5130 01812018
	18 x 15 x 15	10 / 150	P5130 01815015
	18 x 15 x 18	10 / 150	P5130 01815018
	18 x 18 x 15	10 / 150	P5130 01818015
	18 x 22 x 18	10 / 150	P5130 01822018
	22 x 12 x 22	5 / 100	P5130 02212022
	22 x 15 x 15	10 / 100	P5130 02215015
	22 x 15 x 18	10 / 100	P5130 02215018
	22 x 15 x 22	5 / 100	P5130 02215022
	22 x 18 x 15	10 / 100	P5130 02218015
	22 x 18 x 18	5 / 100	P5130 02218018
	22 x 18 x 22	5 / 100	P5130 02218022
	22 x 22 x 15	10 / 100	P5130 02222015
	22 x 22 x 18	5 / 100	P5130 02222018
	22 x 28 x 22	5 / 50	P5130 02228022
	28 x 15 x 22	5 / 50	P5130 02815022
	28 x 15 x 28	5 / 50	P5130 02815028
	28 x 18 x 22	5 / 50	P5130 02818022
	28 x 18 x 28	5 / 50	P5130 02818028
	28 x 22 x 22	5 / 50	P5130 02822022
28 x 22 x 28	5 / 50	P5130 02822028	
28 x 28 x 15	5 / 50	P5130 02828015	

	Размер	Упаковка	Артикул
	28 x 28 x 18	5 / 50	P5130 02828018
	28 x 28 x 22	5 / 50	P5130 02828022
	35 x 15 x 35	1 / 25	P5130 03515035
	35 x 18 x 35	1 / 25	P5130 03518035
	35 x 22 x 28	1 / 25	P5130 03522028
	35 x 22 x 35	1 / 25	P5130 03522035
	35 x 28 x 28	1 / 25	P5130 03528028
	35 x 28 x 35	1 / 25	P5130 03528035
	42 x 22 x 42	1 / 25	P5130 04222042
	42 x 28 x 42	1 / 25	P5130 04228042
	42 x 35 x 35	1 / 25	P5130 04235035
	42 x 35 x 42	1 / 25	P5130 04235042
	54 x 22 x 54	1 / 10	P5130 05422054
	54 x 28 x 54	1 / 10	P5130 05428054
	54 x 35 x 54	1 / 10	P5130 05435054
	54 x 42 x 42	1 / 10	P5130 05442042
54 x 42 x 54	1 / 10	P5130 05442054	
	Муфта редуцирующая		
	15 x 12	10 / 250	P5240 01512000
	18 x 15	10 / 150	P5240 01815000
	22 x 15	10 / 150	P5240 02215000
	22 x 18	10 / 150	P5240 02218000
	28 x 22	5 / 150	P5240 02822000
	35 x 28	5 / 50	P5240 03528000
	42 x 35	1 / 25	P5240 04235000
	54 x 42	1 / 25	P5240 05442000
	Редуцирующая вставка		
	15 x 12	10 / 250	P5243 01512000
	18 x 12	10 / 200	P5243 01812000
	18 x 15	10 / 200	P5243 01815000
	22 x 15	10 / 150	P5243 02215000
	22 x 18	10 / 150	P5243 02218000
	28 x 15	5 / 100	P5243 02815000
	28 x 18	10 / 150	P5243 02818000
	28 x 22	10 / 150	P5243 02822000
	35 x 22	5 / 50	P5243 03522000
	35 x 28	1 / 50	P5243 03528000
	42 x 22	1 / 25	P5243 04222000
	42 x 28	1 / 50	P5243 04228000
	42 x 35	1 / 50	P5243 04235000
	54 x 35	1 / 25	P5243 05435000
54 x 42	1 / 25	P5243 05442000	

	Размер	Упаковка	Артикул
	Муфта		
	12	10 / 100	P5270 01200000
	15	10 / 250	P5270 01500000
	18	10 / 250	P5270 01800000
	22	10 / 150	P5270 02200000
	28	5 / 150	P5270 02800000
	35	1 / 30	P5270 03500000
	42	1 / 25	P5270 04200000
	54	1 / 25	P5270 05400000
	Колпак		
	12	10 / 500	P5290 01200000
	15	10 / 500	P5290 01500000
	18	10 / 400	P5290 01800000
	22	10 / 400	P5290 02200000
	28	5 / 100	P5290 02800000
	35	1 / 100	P5290 03500000
	42	1 / 50	P5290 04200000
	54	1 / 20	P5290 05400000
	Заглушка		
	12	5 / 200	P5301 01200000
	15	10 / 200	P5301 01500000
	18	10 / 200	P5301 01800000
	22	10 / 400	P5301 02200000
	28	5 / 100	P5301 02800000
	35	1 / 20	P5301 03500000
	42	1 / 20	P5301 04200000
	54	1 / 20	P5301 05400000
	Отвод 90° НР		
	12 x 3/8	5 / 100	P4001G01203000
	12 x 1/2	5 / 100	P4001G01204000
	15 x 3/8	5 / 40	P4001G01503000
	15 x 1/2	10 / 80	P4001G01504000
	18 x 1/2	5 / 60	P4001G01804000
	18 x 3/4	5 / 50	P4001G01806000
	22 x 3/4	5 / 50	P4001G02206000
	28 x 1	5 / 30	P4001G02808000
	35 x 1 1/4	1 / 15	P4001G03510000
	42 x 1 1/2	1 / 10	P4001G04212000
54 x 2	1 / 5	P4001G05416000	
	Отвод однострубный 45°		
	64	- / 1	P4040 06400000
	76	- / 1	P4040 07600000
	89	- / 1	P4040 08900000
	108	- / 1	P4040 10800000





	Размер	Упаковка	Артикул
	Отвод 45°		
	64	- / 1	P4041 06400000
	76	- / 1	P4041 07600000
	89	- / 1	P4041 08900000
	108	- / 1	P4041 10800000
	Отвод 90°		
	64	- / 1	P4090 06400000
	67	- / 1	P4090 06700000
	76	- / 1	P4090 07600000
	89	- / 1	P4090 08900000
	Угол 90° ВР		
	12 x 3/8	10 / 80	P4090G01203000
	12 x 1/2	5 / 100	P4090G01204000
	15 x 3/8	5 / 50	P4090G01503000
	15 x 1/2	5 / 80	P4090G01504000
	18 x 1/2	10 / 80	P4090G01804000
	18 x 3/4	5 / 60	P4090G01806000
	22 x 1/2	5 / 60	P4090G02204000
	22 x 3/4	5 / 50	P4090G02206000
	22 x 1	5 / 40	P4090G02208000
	28 x 1	5 / 30	P4090G02808000
	35 x 1 1/4	1 / 15	P4090G03510000
	42 x 1 1/2	1 / 12	P4090G04212000
54 x 2	1 / 7	P4090G05416000	
	Отвод однострубный 90°		
	64	- / 1	P4092 06400000
	76	- / 1	P4092 07600000
	89	- / 1	P4092 08900000
	Водорозетка 90° НР		
	15 x 1/2 x 3/4 x 25	5 / 30	P4093G01504025
	15 x 1/2 x 3/4 x 35	5 / 25	P4093G01504035
	Отвод разъемный 90° (плоское уплотнение)		
	12 x 1/2	5 / 50	P4096G01204000
	15 x 1/2	5 / 40	P4096G01504000
	18 x 1/2	5 / 70	P4096G01804000
	18 x 3/4	5 / 40	P4096G01806000
	22 x 3/4	5 / 40	P4096G02206000
	22 x 1	5 / 25	P4096G02208000
28 x 1	5 / 20	P4096G02808000	





	Размер	Упаковка	Артикул
	35 x 1 1/4	1 / 15	P4096G03510000
	42 x 1 1/2	1 / 10	P4096G04212000
	54 x 2	1 / 6	P4096G05416000
	Тройник		
	64 x 64 x 64	- / 1	P4130 06464064
	76 x 76 x 76	- / 1	P4130 07676076
	89 x 89 x 89	- / 1	P4130 08989089
	108 x 108 x 108	- / 1	P4130 108108108
	Тройник редуционный		
	64 x 35 x 64	- / 1	P4130 06435064
	64 x 42 x 64	- / 1	P4130 06442064
	64 x 54 x 64	- / 1	P4130 06454064
	64 x 64 x 64	- / 1	P4130 06464064
	76 x 28 x 76	- / 1	P4130 07628076
	76 x 35 x 76	- / 1	P4130 07635076
	76 x 42 x 76	- / 1	P4130 07642076
	76 x 54 x 76	- / 1	P4130 07654076
	89 x 54 x 89	- / 1	P4130 08954089
	89 x 76 x 89	- / 1	P4130 08976089
	108 x 54 x 108	- / 1	P4130 10854108
	108 x 76 x 108	- / 1	P4130 10876108
108 x 89 x 108	- / 1	P4130 10889108	
	Тройник WP		
	12 x 1/2 x 12	5 / 40	P4130G01204012
	15 x 3/8 x 15	5 / 40	P4130G01503015
	15 x 1/2 x 15	5 / 60	P4130G01504015
	18 x 1/2 x 18	5 / 40	P4130G01804018
	22 x 1/2 x 22	5 / 35	P4130G02204022
	22 x 3/4 x 22	5 / 30	P4130G02206022
	28 x 1/2 x 28	5 / 25	P4130G02804028
	28 x 3/4 x 28	5 / 25	P4130G02806028
	35 x 1/2 x 35	1 / 20	P4130G03504035
	42 x 1/2 x 42	1 / 12	P4130G04204042
	54 x 1/2 x 54	1 / 8	P4130G05404054
	76 x 3/4 x 76	- / 1	P4130G07606076
	76 x 2 x 76	- / 1	P4130G07616076
	89 x 3/4 x 89	- / 1	P4130G08906089
	89 x 2 x 89	- / 1	P4130G08916089
	108x 3/4 x108	- / 1	P4130G10806108
108x 2 x108	- / 1	P4130G10816108	

	Размер	Упаковка	Артикул
	Тройник НР		
	15 x 1/2 x 15	5 / 40	P4132G01504015
	18 x 3/4 x 18	5 / 30	P4132G01806018
	22 x 3/4 x 22	5 / 30	P4132G02206022
	28 x 3/4 x 28	5 / 20	P4132G02806028
	35 x 3/4 x 35	5 / 20	P4132G03506035
	42 x 3/4 x 42	5 / 12	P4132G04206042
	54 x 1 x 54	1 / 8	P4132G05408054
	Фланец PN 16		
	64 x 2 1/2	- / 1	P4230D06420000
	76 x 2 1/2	- / 1	P4230D07620000
	89 x 3	- / 1	P4230D08924000
	Муфта редуцирующая		
	64 x 35	- / 1	P4243 06435000
	64 x 42	- / 1	P4243 06442000
	64 x 54	- / 1	P4243 06454000
	67 x 54	- / 1	P4243 06754000
	76 x 35	- / 1	P4243 07635000
	76 x 42	- / 1	P4243 07642000
	76 x 54	- / 1	P4243 07654000
	76 x 64	- / 1	P4243 07664000
	89 x 54	- / 1	P4243 08954000
	89 x 64	- / 1	P4243 08964000
	89 x 76	- / 1	P4243 08976000
	108 x 54	- / 1	P4243 10854000
	108 x 64	- / 1	P4243 10864000
108 x 76	- / 1	P4243 10876000	
108 x 89	- / 1	P4243 10889000	
	Переходник НР		
	12 x 3/8	5 / 100	P4243G01203000
	12 x 1/2	5 / 150	P4243G01204000
	15 x 3/8	5 / 150	P4243G01503000
	15 x 1/2	5 / 130	P4243G01504000
	15 x 3/4	5 / 60	P4243G01506000
	18 x 1/2	5 / 120	P4243G01804000
	18 x 3/4	5 / 100	P4243G01806000
	22 x 1/2	5 / 100	P4243G02204000
	22 x 3/4	5 / 80	P4243G02206000
	22 x 1	5 / 60	P4243G02208000
	28 x 3/4	5 / 70	P4243G02806000
	28 x 1	5 / 50	P4243G02808000

	Размер	Упаковка	Артикул
	28 x 1 1/4	5 / 50	P4243G02810000
	35 x 1	5 / 30	P4243G03508000
	35 x 1 1/4	1 / 30	P4243G03510000
	35 x 1 1/2	1 / 20	P4243G03512000
	42 x 1 1/4	1 / 20	P4243G04210000
	42 x 1 1/2	1 / 20	P4243G04212000
	54 x 1 1/2	1 / 10	P4243G05412000
	54 x 2	1 / 10	P4243G05416000
	64 x 2 1/2	- / 1	P4243G06420000
	76 x 2 1/2	- / 1	P4243G07620000
	76 x 3	- / 1	P4243G07624000
	89 x 3	- / 1	P4243G08924000
108 x 4	- / 1	P4243G10832000	
	Соединение для бачка		
	15 x 1/2 x 3/4 x 30	1 / 30	P4244G01504030
	Муфта		
	64	- / 1	P4270 06400000
	76	- / 1	P4270 07600000
	89	- / 1	P4270 08900000
	108	- / 1	P4270 10800000
	Переходник ВР		
	12 x 3/8	5 / 150	P4270G01203000
	12 x 1/2	5 / 80	P4270G01204000
	15 x 3/8	5 / 130	P4270G01503000
	15 x 1/2	5 / 60	P4270G01504000
	15 x 3/4	5 / 80	P4270G01506000
	18 x 1/2	5 / 80	P4270G01804000
	18 x 3/4	5 / 80	P4270G01806000
	22 x 1/2	5 / 60	P4270G02204000
	22 x 3/4	5 / 50	P4270G02206000
	22 x 1	5 / 60	P4270G02208000
	28 x 3/4	5 / 60	P4270G02806000
	28 x 1	5 / 40	P4270G02808000
	28 x 1 1/4	5 / 40	P4270G02810000
	35 x 1	5 / 30	P4270G03508000
	35 x 1 1/4	5 / 25	P4270G03510000
	42 x 1 1/4	1 / 15	P4270G04210000
	42 x 1 1/2	1 / 15	P4270G04212000
	54 x 2	1 / 12	P4270G05416000

	Размер	Упаковка	Артикул
	Муфта надвижная		
	12	5 / 130	P4275 01200000
	15	5 / 60	P4275 01500000
	18	5 / 80	P4275 01800000
	22	5 / 60	P4275 02200000
	28	1 / 25	P4275 02800000
	35	5 / 25	P4275 03500000
	42	1 / 15	P4275 04200000
	54	1 / 10	P4275 05400000
	64	- / 1	P4275 06400000
	76	- / 1	P4275 07600000
	89	- / 1	P4275 08900000
	108	- / 1	P4275 10800000
	Вставка HP		
	12 x 1/2	5 / 150	P4280G01204000
	15 x 1/2	5 / 130	P4280G01504000
	18 x 1/2	5 / 100	P4280G01804000
	18 x 3/4	5 / 80	P4280G01806000
	22 x 1/2	5 / 100	P4280G02204000
	22 x 3/4	5 / 80	P4280G02206000
	28 x 1	5 / 60	P4280G02808000
	35 x 1 1/4	1 / 30	P4280G03510000
	42 x 1 1/2	1 / 20	P4280G04212000
54 x 2	1 / 12	P4280G05416000	
	Вставка BP		
	12 x 1/2	5 / 150	P4281G01204000
	15 x 1/2	5 / 130	P4281G01504000
	18 x 1/2	5 / 100	P4281G01804000
	18 x 3/4	5 / 60	P4281G01806000
	22 x 1/2	5 / 100	P4281G02204000
	22 x 3/4	5 / 80	P4281G02206000
	28 x 3/4	5 / 50	P4281G02806000
	28 x 1	5 / 60	P4281G02808000
	35 x 1	1 / 40	P4281G03508000
	35 x 1 1/4	1 / 20	P4281G03510000
	42 x 1 1/2	1 / 15	P4281G04212000
	54 x 2	1 / 12	P4281G05416000
	Заглушка		
	64	- / 1	P4301 06400000
	76	- / 1	P4301 07600000
	89	- / 1	P4301 08900000
	108	- / 1	P4301 10800000

	Размер	Упаковка	Артикул
	Разъемное пресс-соединение		
	12	5 / 100	P4330 01200000
	15	5 / 80	P4330 01500000
	18	5 / 60	P4330 01800000
	22	5 / 40	P4330 02200000
	28	5 / 20	P4330 02800000
	35	1 / 20	P4330 03500000
	42	1 / 15	P4330 04200000
	54	1 / 7	P4330 05400000
	Разъемное пресс соединение ВР		
	12 x 1/2	5 / 60	P4330G01204000
	15 x 1/2	5 / 75	P4330G01504000
	15 x 3/4	5 / 75	P4330G01506000
	18 x 1/2	5 / 50	P4330G01804000
	18 x 3/4	5 / 50	P4330G01806000
	22 x 3/4	5 / 40	P4330G02206000
	22 x 1	5 / 40	P4330G02208000
	28 x 1	5 / 30	P4330G02808000
	35 x 1 1/4	1 / 20	P4330G03510000
	42 x 1 1/2	1 / 15	P4330G04212000
54 x 2	1 / 10	P4330G05416000	
	Разъемное пресс соединение НР		
	12 x 3/8	5 / 60	P4331G01203000
	12 x 1/2	5 / 90	P4331G01204000
	15 x 1/2	5 / 50	P4331G01504000
	15 x 3/4	5 / 50	P4331G01506000
	18 x 1/2	5 / 50	P4331G01804000
	18 x 3/4	5 / 60	P4331G01806000
	22 x 1/2	5 / 40	P4331G02204000
	22 x 3/4	5 / 40	P4331G02206000
	22 x 1	5 / 40	P4331G02208000
	28 x 1	5 / 30	P4331G02808000
	35 x 1 1/4	1 / 20	P4331G03510000
	42 x 1 1/2	1 / 15	P4331G04212000
54 x 2	1 / 8	P4331G05416000	
	Переходник ВР		
	15 x G 3/4"	5 / 100	P4355 01506000
	18 x G 3/4"	1 / 100	P4355 01806000
	22 x G 3/4"	5 / 80	P4355 02206000
	22 x G 1"	5 / 80	P4355 02208000
	28 x G 1 1/4"	5 / 50	P4355 02810000
35 x G 1 1/2"	1 / 30	P4355 03512000	

	Размер	Упаковка	Артикул
	42 x G 1 3/4"	1 / 20	P4355 04214000
	54 x G 2 3/8"	1 / 12	P4355 05419000
	76 x 3	- / 1	P4355 07624000
	89 x 3 1/2	- / 1	P4355 08928000
	Водорозетка ВР		
	12 x 1/2	5 / 50	P4471G01204000
	15 x 1/2	5 / 40	P4471G01504000
	18 x 1/2	5 / 30	P4471G01804000
	22 x 3/4	5 / 30	P4471G02206000
	Монтажный узел изогнутый		
	15 x 1/2 x 150	1 / 20	P4976 01504150
	Монтажный узел		
	15 x 1/2 x 100	1 / 30	P4977 01504100
	15 x 1/2 x 150	1 / 30	P4977 01504150



Bänninger

>B< Press Gas

Бронзовые и медные пресс-фитинги для газового оборудования

Серия >B< Press Gas дополняет ассортимент пресс-фитингов. Современная технология пресс-фитингов была создана для систем водоснабжения и специально расширена для внутреннего газового оборудования. Фитинги >B< Press Gas находят применение также в масляных отопительных системах и оборудовании для сжатого воздуха.

Яркие желтые знаки на фитингах, а также желтые уплотнительные кольца исключают ошибки выбора. Двойная опрессовка обеспечивает прочное, герметичное и устойчивое к разрыву присоединение. Цилиндрическая направляющая часть фитинга позволяет правильно и точно установить трубу в фитинг и предохраняет уплотнительный элемент от повреждения.

Выполнение соединений с помощью фитингов >B< Press Gas происходит без пламени, поэтому не требуется, как в случае пайки, соблюдение противопожарной безопасности.





В фитингах >B< Press Gas применена высококачественная прокладка желтого цвета. Она изготовлена из материала HNBR и идеально приспособлена к контуру стыка.





Большой выбор, более 170 разных изделий – переходников, колен, тройников и т. п. – есть в наличии в размере от 15 мм до 54 мм.

Фитинги >B< Press Gas разрешены к применению в РФ и имеют соответствующие документы и сертификаты (Газсерт).

Фитинги >B< Press охватывает гарантия, действующая 10 лет.

Техническая информация	Свойства / Сфера применения
Тип соединения	Опрессовка, неразъемное соединение фитингов с медными трубами, произведенными в соответствии со стандартом EN 1057
Тип уплотнения	Герметичность соединения обеспечивает желтая прокладка типа O-ring. Изготовлена из HNBR.
Температура окружающей среды	-40°C до +70°C
Максимальное рабочее давление	5 бар (PN 5)
Рабочее давление внутри зданий	1 бар
Сжатый воздух	10 бар/30°C
Размеры	DN 12 до DN 50 Ø 15 мм до Ø 54 мм
Губки	тип зажима «B»

	Размер	Упаковка	Артикул
	Отвод однострубный 90°		
	15	10 / 150	PG5001 0150000
	18	10 / 150	PG5001 0180000
	22	10 / 150	PG5001 0220000
	28	5 / 100	PG5001 0280000
	35	5 / 25	PG5001 0350000
	42	5 / 25	PG5001 0420000
	54	1 / 15	PG5001 0540000
	Отвод 90°		
	15	10 / 150	PG5002 0150000
	18	10 / 150	PG5002 0180000
	22	10 / 150	PG5002 0220000
	28	5 / 100	PG5002 0280000
	35	5 / 25	PG5002 0350000
	42	5 / 25	PG5002 0420000
	54	1 / 15	PG5002 0540000
	Отвод однострубный 45°		
	15	10 / 200	PG5040 0150000
	18	10 / 150	PG5040 0180000
	22	10 / 150	PG5040 0220000
	28	5 / 100	PG5040 0280000
	35	5 / 50	PG5040 0350000
	42	5 / 25	PG5040 0420000
	54	1 / 20	PG5040 0540000
	Отвод 45°		
	15	10 / 200	PG5041 0150000
	18	10 / 150	PG5041 0180000
	22	10 / 150	PG5041 0220000
	28	5 / 100	PG5041 0280000
	35	5 / 50	PG5041 0350000
	42	5 / 25	PG5041 0420000
	54	1 / 20	PG5041 0540000
	Тройник		
	15	10 / 200	PG5130 0151515
	18	10 / 150	PG5130 0181818
	22	10 / 100	PG5130 0222222
	28	5 / 50	PG5130 0282828
	35	1 / 25	PG5130 0353535
	42	1 / 25	PG5130 0424242
	54	1 / 10	PG5130 0545454

	Размер	Упаковка	Артикул
	Тройник редуционный		
	18 x 15 x 18	10 / 150	PG5130 0181518
	22 x 15 x 15	10 / 100	PG5130 0221515
	22 x 15 x 22	10 / 100	PG5130 0221522
	22 x 18 x 22	10 / 100	PG5130 0221822
	22 x 22 x 15	10 / 100	PG5130 0222215
	28 x 15 x 28	5 / 50	PG5130 0281528
	28 x 22 x 28	5 / 50	PG5130 0282228
	35 x 22 x 35	1 / 25	PG5130 0352235
	35 x 28 x 35	1 / 25	PG5130 0352835
	42 x 28 x 42	1 / 25	PG5130 0422842
	42 x 35 x 42	1 / 25	PG5130 0423542
54 x 42 x 54	1 / 10	PG5130 0544254	
	Редуционная вставка		
	18 x 15	10 / 200	PG5243 0181500
	22 x 15	10 / 150	PG5243 0221500
	22 x 18	10 / 150	PG5243 0221800
	28 x 15	10 / 100	PG5243 0281500
	28 x 18	10 / 150	PG5243 0281800
	28 x 22	10 / 150	PG5243 0282200
	35 x 22	5 / 50	PG5243 0352200
	35 x 28	5 / 50	PG5243 0352800
	42 x 22	5 / 25	PG5243 0422200
	42 x 28	5 / 25	PG5243 0422800
	42 x 35	5 / 25	PG5243 0423500
54 x 35	1 / 25	PG5243 0543500	
54 x 42	1 / 25	PG5243 0544200	
	Муфта		
	15	10 / 250	PG5270 0150000
	18	10 / 250	PG5270 0180000
	22	10 / 150	PG5270 0220000
	28	10 / 150	PG5270 0280000
	35	5 / 30	PG5270 0350000
	42	5 / 25	PG5270 0420000
54	1 / 25	PG5270 0540000	
	Заглушка		
	15	10 / 200	PG5301 0150000
	18	10 / 400	PG5301 0180000
	22	10 / 400	PG5301 0220000
	28	10 / 100	PG5301 0280000
	35	5 / 20	PG5301 0350000
	42	5 / 20	PG5301 0420000
54	1 / 20	PG5301 0540000	

	Размер	Упаковка	Артикул
	Отвод 90° НР		
	15 x 1/2	5 / 80	PG4001G0150400
	18 x 1/2	5 / 60	PG4001G0180400
	18 x 3/4	5 / 50	PG4001G0180600
	22 x 3/4	5 / 50	PG4001G0220600
	28 x 1	5 / 30	PG4001G0280800
	35 x 1 1/4	1 / 15	PG4001G0351000
	42 x 1 1/2	1 / 10	PG4001G0421200
	54 x 2	1 / 5	PG4001G0541600
	Угол 90° ВР		
	15 x 1/2	5 / 80	PG4090G0150400
	15 x 3/4	5 / 70	PG4090G0150600
	18 x 1/2	5 / 80	PG4090G0180400
	18 x 3/4	5 / 80	PG4090G0180600
	22 x 1/2	5 / 60	PG4090G0220400
	22 x 3/4	5 / 50	PG4090G0220600
	22 x 1	5 / 40	PG4090G0220800
	28 x 1	5 / 30	PG4090G0280800
	35 x 1 1/4	1 / 15	PG4090G0351000
	42 x 1 1/2	1 / 12	PG4090G0421200
	54 x 2	1 / 7	PG4090G0541600
	Тройник ВР		
	15 x 1/2 x 15	5 / 60	PG4130G0150415
	18 x 1/2 x 18	5 / 40	PG4130G0180418
	22 x 1/2 x 22	5 / 35	PG4130G0220422
	22 x 3/4 x 22	5 / 30	PG4130G0220622
	28 x 1/2 x 28	5 / 25	PG4130G0280428
	28 x 3/4 x 28	5 / 25	PG4130G0280628
	35 x 1/2 x 35	1 / 20	PG4130G0350435
	42 x 1/2 x 42	1 / 12	PG4130G0420442
	54 x 1/2 x 54	1 / 8	PG4130G0540454
	Переходник НР		
	15 x 1/2	5 / 130	PG4243G0150400
	15 x 3/4	5 / 100	PG4243G0150600
	18 x 1/2	5 / 120	PG4243G0180400
	18 x 3/4	5 / 100	PG4243G0180600
	22 x 1/2	5 / 100	PG4243G0220400
	22 x 3/4	5 / 80	PG4243G0220600
	22 x 1	5 / 60	PG4243G0220800
	28 x 3/4	5 / 70	PG4243G0280600
	28 x 1	5 / 50	PG4243G0280800
	28 x 1 1/4	5 / 40	PG4243G0281000
	35 x 1	5 / 30	PG4243G0350800

	Размер	Упаковка	Артикул
	35 x 1 1/4	1 / 30	PG4243G0351000
	35 x 1 1/2	1 / 25	PG4243G0351200
	42 x 1 1/4	1 / 20	PG4243G0421000
	42 x 1 1/2	1 / 20	PG4243G0421200
	54 x 1 1/2	1 / 10	PG4243G0541200
	54 x 2	1 / 10	PG4243G0541600
	Переходник ВР		
	15 x 1/2	5 / 130	PG4270G0150400
	15 x 3/4	5 / 100	PG4270G0150600
	18 x 1/2	5 / 100	PG4270G0180400
	18 x 3/4	5 / 80	PG4270G0180600
	22 x 1/2	5 / 80	PG4270G0220400
	22 x 3/4	5 / 80	PG4270G0220600
	22 x 1	5 / 50	PG4270G0220800
	28 x 1	5 / 50	PG4270G0280800
	35 x 1 1/4	1 / 25	PG4270G0351000
	42 x 1 1/2	1 / 15	PG4270G0421200
54 x 2	1 / 12	PG4270G0541600	
	Муфта подвижная		
	15	5 / 90	PG4275 0150000
	18	5 / 80	PG4275 0180000
	22	5 / 60	PG4275 0220000
	28	5 / 30	PG4275 0280000
	35	1 / 25	PG4275 0350000
	42	1 / 15	PG4275 0420000
54	1 / 10	PG4275 0540000	
	Водорозетка		
	15 x 1/2	5 / 60	PG4471G0150400
	18 x 1/2	5 / 50	PG4471G0180400
	22 x 3/4	5 / 40	PG4471G0220600

Bänninger

>B< Press Solar

ПРЕСС-ФИТИНГИ ДЛЯ ВЫСОКОТЕМПЕРАТУРНЫХ СИСТЕМ

В ассортименте пресс-фитингов >B< Press Solar имеются все общепринятые типы и размеры.









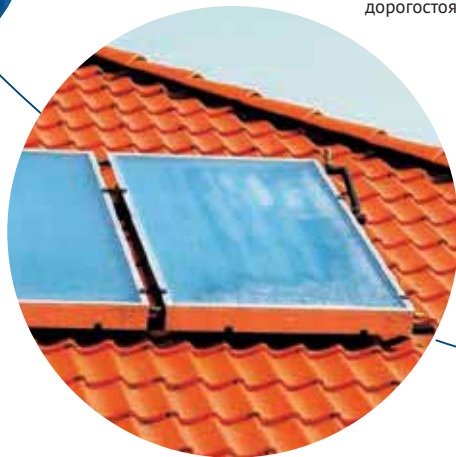

Благодаря своей устойчивости к действию масел, смазок и топлив они хорошо подходят для монтажа промышленного оборудования.

Компания IBP, расширяя свой ассортимент фитингов >B< Press Solar, предлагает Вам комплексное решение для высокотемпературных систем. Фитинги с зеленой прокладкой, выполненной из фторного каучука (ФКМ), характеризуются полной герметичностью и устойчивостью к экстремальным температурам.

Они устойчивы к постоянному воздействию высоких температур до 140°C, а также к кратковременным скачкам температуры, достигающей до 230°C. Благодаря этому они подходят для применения в солнечном оборудовании, собранном в вакуумные трубчатые коллекторы, а также для термального оборудования, на которое постоянно воздействует температура выше 110°C.

Применение особенного уплотняющего элемента обеспечивает полную безопасность оборудования. Спроектированная компанией IBP новаторская форма прокладки O-ring, созданию которой послужила идея сдвига материала во время процесса зажима, обеспечивает абсолютную герметичность. Конструкция O-ring позволяет быстро и надежно определить неопрессованный фитинг без необходимости проведения дорогостоящих контрольных мероприятий.



	Размер	Упаковка	Артикул
	Отвод однострубный 90°		
	15	2/150	PH5001 0150000
	18	2/150	PH5001 0180000
	22	2/150	PH5001 0220000
	Отвод 90°		
	15	2/150	PH5002 0150000
	18	2/100	PH5002 0180000
	22	2/150	PH5002 0220000
	Отвод однострубный 45°		
	15	2/200	PH5040 0150000
	18	2/150	PH5040 0180000
	22	2/150	PH5040 0220000
	Отвод 45°		
	15	2/200	PH5041 0150000
	18	2/150	PH5041 0180000
	22	2/150	PH5041 0220000
	Тройник		
	15	2/200	PH5130 0151515
	18	2/150	PH5130 0181818
	22	2/100	PH5130 0222222
	Муфта		
	15	2/250	PH5270 0150000
	18	2/100	PH5270 0180000
	22	2/150	PH5270 0220000
	Тройник ВР		
	15 x 1/2 x 15	2/060	PH4130G0150415
	18 x 1/2 x 18	2/040	PH4130G0180418
	22 x 1/2 x 22	2/030	PH4130G0220422
	Переходник НР		
	15 x 1/2	2/100	PH4243G0150400
	15 x 3/4	2/060	PH4243G0150600
	18 x 3/4	2/100	PH4243G0180600
	22 x 3/4	2/080	PH4243G0220600
	Переходник ВР		
	15 x 3/4	2/100	PH4270G0150600
	18 x 3/4	2/080	PH4270G0180600
	22 x 3/4	2/080	PH4270G0220600
	22 x 1	2/060	PH4270G0220800
	Разъемное соединение		
	22 x 3/4	2/040	PH4330G0220600

	Размер	Упаковка	Артикул
	Переход на резьбу		
	15 x 3/4	2/100	PH4355 0150600
	18 x 3/4	2/100	PH4355 0180600
	22 x 1	2/080	PH4355 0220800
	Уплотнительный элемент FKM		
	15	5/500	PH4992 0150200
	18	5/500	PH4992 0180200
	22	5/500	PH4992 0220300
	28	5/500	PH4992 0280300
	35	5/500	PH4992 0350300
	42	5/500	PH4992 0420400
	54	5/500	PH4992 0540400

Bänninger

>B< Press Inox



ПРЕСС-ФИТИНГИ >B< PRESS INOX ИЗ НЕРЖАВЕЮЩЕЙ СТАЛИ

Компания IBP имеет в ассортименте пресс-фитинги >B< Press Inox, изготовленные из высококачественной нержавеющей стали. Основной ассортимент охватывает диаметры 15 мм – 108 мм.

Пресс-фитинги >B< Press Inox могут быть использованы почти во всех видах бытового оборудования: сантехнического, отопительного, охлаждающего, топливного, дренажного (для дождевой воды), а также в различном промышленном оборудовании.

В фитингах >B< Press Inox применен уже проверенный контур, как в фитингах >B< Press.

Благодаря экологической чистоте материала, с которого выполнены фитинги, они полностью безопасны для здоровья и пригодны для применения в системах питьевого водоснабжения.

В фитингах >B< Press Inox использован высококачественный уплотняющий элемент, выполненный из материала EPDM, который проверен и соответствует требованиям стандартов KTW и DVGW W270. Благодаря современному методу производства он оптимально приспособлен к фитингу и тем самым гарантирует равномерное распределение зажимающего напряжения по всему периметру изделия.

>B< Press Inox соответствует требованиям стандарта DVGW, а также, опираясь на соглашение о принятии ответственности с IBP, имеет гарантию ZVSHK.

Фитинги >B< Press охватывает гарантия, действующая 10 лет.

Соединение можно производить с помощью пресс-инструмента, предлагаемого компанией IBP.



Благодаря своим преимуществам и широким возможностям применения, >B< Press Inox составляет отличное дополнение ассортимента компании IBP.





Для создания полного ассортимента в программе >B< Press Inox мы внесли соответствующий ассортимент труб из нержавеющей стали марки 1.4404 (316L). Наши фитинги можно соединять также с другими трубами, сделанными из нержавеющей стали в соответствии с требованиями стандарта DVGW GW 541.





Применение	Давление	Температура	Рабочая среда
Системы питьевого водоснабжения	10 бар 16 бар	95°C 30°C	Питьевая вода
Охлаждающее оборудование	10 бар	5°C	Вода
Системы горячего водоснабжения, отопительное оборудование	6 бар	110°C	Вода, раствор воды и гликоля 50%
Соляное оборудование	3 бар	-35°C до +130°C 200°C 20 ч/год 18°C 60 ч/год	Раствор воды и гликоля 50%
Отопительное оборудование	10 бар	130°C	Вода
Дренажное оборудование	10 бар	30°C	Дождевая вода
Оборудование для сжатого воздуха (без масла)	10 бар	30°C	ISO 8573.1, класс 1-4
Вакуумные системы	-0,8 бар	Темп. окружающей среды	
Системы полива в частных домах	16 бар	Темп. окружающей среды	Вода

	Размер	Упаковка	Артикул
	Отвод 90° НР		
	15 x 1/2	10/100	PS4001G0150400
	18 x 1/2	10/100	PS4001G0180400
	18 x 3/4	5/50	PS4001G0180600
	22 x 3/4	10/50	PS4001G0220600
	28 x 1	5/30	PS4001G0280800
	35 x 11/4	5/10	PS4001G0351000
	42 x 11/2	2/8	PS4001G0421200
54 x 2	2/4	PS4001G0541600	
	Отвод 90° ВР		
	15 x 1/2	10/100	PS4002G0150400
	18 x 1/2	10/50	PS4002G0180400
	18 x 3/4	5/50	PS4002G0180600
	22 x 3/4	10/40	PS4002G0220600
	28 x 1	5/15	PS4002G0280800
	35 x 11/4	5/10	PS4002G0351000
	42 x 11/2	2/8	PS4002G0421200
54 x 16	2/4	PS4002G0541600	
	Угол 90° ВР		
	15 x 1/2	10/100	PS4090G0150400
	18 x 1/2	10/50	PS4090G0180400
	22 x 1/2	10/50	PS4090G0220400
	22 x 3/4	10/50	PS4090G0220600
	28 x 1	5/20	PS4090G0280800
35 x 10	5/20	PS4090G0351000	
	Тройник ВР		
	15 x 1/2 x 15	10/50	PS4130G0150415
	18 x 1/2 x 18	10/50	PS4130G0180418
	18 x 3/4 x 18	10/40	PS4130G0180618
	22 x 1/2 x 22	10/20	PS4130G0220422
	22 x 3/4 x 22	10/20	PS4130G0220622
	28 x 1/2 x 28	5/20	PS4130G0280428
	28 x 3/4 x 28	5/20	PS4130G0280628
	28 x 1 x 28	5/20	PS4130G0280828
	35 x 1/2 x 35	5/15	PS4130G0350435
	35 x 3/4 x 35	5/15	PS4130G0350635
	35 x 11/4 x 35	5/15	PS4130G0351035
	42 x 1/2 x 42	2/10	PS4130G0420442
	42 x 3/4 x 42	2/10	PS4130G0420642
	42 x 11/2 x 42	2/10	PS4130G0421242
	54 x 1/2 x 54	2/4	PS4130G0540454
54 x 3/4 x 54	1/4	PS4130G0540656	
54 x 2 x 54	2/4	PS4130G0541654	



	Размер	Упаковка	Артикул
	76 x 3/4 x 76	1/3	PS5130G0760676
	76 x 2 x 76	1/2	PS5130G0761676
	89 x 3/4 x 89	1/4	PS5130G0890689
	89 x 2 x 89	1/3	PS5130G0891689
	108 x 3/4 x 108	1/2	PS5130G10806108
	108 x 2 x 108	1/2	PS5130G10816108
	Переходник НР		
	15 x 1/2	10/150	PS4243G0150400
	18 x 1/2	10/120	PS4243G0180400
	18 x 3/4	10/100	PS4243G0180600
	22 x 1/2	10/100	PS4243G0220400
	22 x 3/4	10/100	PS4243G0220600
	22x1	5/60	PS4243G0220800
	28x3/4	5/70	PS4243G0280600
	28 x 1	5/50	PS4243G0280800
	35 x 11/4	5/30	PS4243G0351000
	42 x 11/2	2/20	PS4243G0421200
	54 x 2	2/10	PS4243G0541600
	76 x 2 1/2	1	PS4243G0762000
89 x 3	1	PS4243G0892400	
108 x 4	1	PS4243G10803200	
	Переходник ВР		
	15 x 1/2	10/100	PS4270G0150400
	18 x 1/2	10/100	PS4270G0180400
	18 x 3/4	10/50	PS4270G0180600
	22 x 1/2	10/50	PS4270G0220400
	22 x 3/4	10/50	PS4270G0220600
	22 x 1	5/50	PS4270G0220800
	28 x 3/4	5/50	PS4270G0280600
	28 x 1	5/50	PS4270G0280800
	35 x 11/4	5/25	PS4270G0351000
	42 x 11/2	2/20	PS4270G0421200
	54 x 2	2/10	PS4270G0541600
	76 x 2 1/2	1/5	PS4270G0762000
89 x 3	1/3	PS4270G0892400	
	Муфта подвижная		
	15	10/100	PS4275 0150000
	18	10/100	PS4275 0180000
	22	10/50	PS4275 0220000
	28	5/50	PS4275 0280000
	35	5/30	PS4275 0350000
	42	2/20	PS4275 0420000
54	2/14	PS4275 0540000	

	Размер	Упаковка	Артикул
	76	1	PS4275 0760000
	89	1	PS4275 0890000
	108	1	PS4275 1080000
	Разъемное соединение ВР		
	15 x 1/2	5/75	PS4330G0150400
	15 x 3/4	5/75	PS4330G0150600
	18 x 1/2	5/50	PS4330G0180400
	18 x 3/4	5/50	PS4330G0180600
	22 x 3/4	5/40	PS4330G0220600
	22 x 1	5/40	PS4330G0220800
	28 x 1	5/30	PS4330G0280800
	35 x 11/4	1/20	PS4330G0351000
	42 x 11/2	1/15	PS4330G0421200
54 x 2	1/10	PS4330G0541600	
	Разъемное срединие НР		
	15 x 1/2	5/16	PS4331G0150400
	18 x 1/2	5/50	PS4331G0180400
	22 x 3/4	5/50	PS4331G0220600
	28 x 1	5/30	PS4331G0280800
	35 x 11/4	1/20	PS4331G0351000
	42 x 11/2	1/15	PS4331G0421200
54 x 2	1/8	PS4331G0541600	
	Переходник ВР		
	15 x 3/4	5/100	PS4355 0150600
	18 x 3/4	5/100	PS4355 0180600
	22 x 3/4	5/50	PS4355 0220600
	22 x 1	5/50	PS4355 0220800
	28 x 11/4	5/30	PS4355 0281000
	35 x 11/2	1/20	PS4355 0351200
76 x 2 1/2		PS4355 0762000	
	Водорозетка ВР		
	15 x 1/2	10/-	PS4471G0150400
	18 x 1/2	10/-	PS4471G0180400
	22 x 3/4	5/-	PS4471G0220600
28 x 1	5/-	PS4471G0280800	
	Отвод однострубный 90°		
	15	10/100	PS5001 0150000
	18	10/100	PS5001 0180000
	22	10/50	PS5001 0220000
	28	5/30	PS5001 0280000
	35	5/15	PS5001 0350000
	42	2/10	PS5001 0420000
54	2/6	PS5001 0540000	

	Размер	Упаковка	Артикул
	76	1	PS5001 0760000
	89	1	PS5001 0890000
	108	1	PS5001 1080000
	Отвод 90°		
	15	10/100	PS5002 0150000
	18	10/80	PS5002 0180000
	22	10/50	PS5002 0220000
	28	5/20	PS5002 0280000
	35	5/10	PS5002 0350000
	42	2/10	PS5002 0420000
	54	2/6	PS5002 0540000
	76	1	PS5002 0760000
	89	1	PS5002 0890000
108	1	PS5002 1080000	
	Отвод безраструбный 90°		
	15	5/50	PS5030 0150000
	18	5/50	PS5030 0180000
	22	5/30	PS5030 0220000
	28	5/20	PS5030 0280000
	35	2/10	PS5030 0350000
	42	2/10	PS5030 0420000
54	2/6	PS5030 0540000	
	Отвод однострубный 45°		
	15	10/100	PS5040 0150000
	18	10/100	PS5040 0180000
	22	10/50	PS5040 0220000
	28	5/25	PS5040 0280000
	35	5/20	PS5040 0350000
	42	2/10	PS5040 0420000
	54	2/6	PS5040 0540000
	76	1	PS5040 0760000
	89	1	PS5040 0890000
108	1	PS5040 1080000	
	Отвод 45°		
	15	10/100	PS5041 0150000
	18	10/100	PS5041 0180000
	22	10/50	PS5041 0220000
	28	5/25	PS5041 0280000
	35	5/20	PS5041 0350000
	42	2/10	PS5041 0420000
54	2/10	PS5041 0540000	

	Размер	Упаковка	Артикул
	76	1	PS5041 0760000
	89	1	PS5041 0890000
	108	1	PS5041 1080000
	Полуобвод		
	15	5/50	PS5087 0150000
	18	5/30	PS5087 0180000
	22	2/20	PS5087 0220000
	28	2/50	PS5087 0280000
	Обвод		
	15	5/50	PS5088 0150000
	18	5/30	PS5088 0180000
	22	2/20	PS5088 0220000
	28	2/20	PS5088 0280000
	Тройник		
	15 x 15 x15	10/50	PS5130 0151515
	18 x 15 x 18	5/50	PS5130 0181518
	18 x 18 x 18	10/50	PS5130 0181818
	22 x 15 x 22	5/30	PS5130 0221522
	22 x 18 x 22	5/30	PS5130 0221822
	22 x 22 x 22	5/20	PS5130 0222222
	28 x 15 x 28	5/20	PS5130 0281528
	28 x 18 x 28	5/20	PS5130 0281828
	28 x 22 x 28	5/20	PS5130 0282228
	28 x 28 x 28	5/20	PS5130 0282828
	35 x 15 x 35	2/14	PS5130 0351535
	35 x 18 x 35	2/14	PS5130 0351835
	35 x 22 x 35	2/14	PS5130 0352235
	35 x 28 x 35	2/14	PS5130 0352835
	35 x 35 x 35	5/10	PS5130 0353535
	42 x 22 x 42	2/6	PS5130 0422242
	42 x 28 x 42	2/6	PS5130 0422842
	42 x 35 x 42	2/6	PS5130 0423542
	42 x 42 x 42	2/10	PS5130 0424242
	54 x 22 x 54	2/4	PS5130 0542254
	54 x 28 x 54	2/4	PS5130 0542854
	54 x 35 x 54	2/4	PS5130 0543554
	54 x 42 x 54	2/4	PS5130 0544254
	54 x 54 x 54	2/6	PS5130 0545454
76 x 22 x 76	1/4	PS5130 0762276	
76 x 28 x 76	1/1	PS5130 0762876	
76 x 35 x 76	1/3	PS5130 0763576	
76 x 42 x 76	1/3	PS5130 0764276	
76 x 54 x 76	1/1	PS5130 0765476	

	Размер	Упаковка	Артикул
	76 x 76 x 76	1/2	PS5130 0767676
	89 x 22 x 89	1/5	PS5130 0892289
	89 x 28 x 89	1/4	PS5130 0892889
	89 x 35 x 89	1/1	PS5130 0893589
	89 x 42 x 89	1/4	PS5130 0894289
	89 x 54 x 89	1/4	PS5130 0895489
	89 x 76 x 89	1/2	PS5130 0897689
	89 x 89 x 89	1/1	PS5130 0898989
	108 x 22 x 108	1/2	PS5130 10822108
	108 x 28 x 108	1/2	PS5130 10828108
	108 x 35 x 108	1/2	PS5130 10835108
	108 x 42 x 108	1/2	PS5130 10842108
	108 x 54 x 108	1/2	PS5130 10854108
	108 x 76 x 108	1/2	PS5130 10876108
	108 x 89 x 108	1/2	PS5130 10889108
	108 x 108 x 108	1/1	PS5130 10800EQ
	Редукционная вставка		
	18a x 15	10/100	PS5243 0181500
	22a x 15	10/100	PS5243 0221500
	22a x 18	10/100	PS5243 0221800
	28a x 15	5/100	PS5243 0281500
	28a x 18	5/100	PS5243 0281800
	28a x 22	5/50	PS5243 0282200
	35a x 18	2/50	PS5243 0351800
	35a x 22	2/50	PS5243 0352200
	35a x 28	2/50	PS5243 0352800
	42a x 28	2/30	PS5243 0422800
	42a x 35	2/20	PS5243 0423500
	54a x 28	2/10	PS5243 0542800
	54a x 35	2/10	PS5243 0543500
	54a x 42	1/10	PS5243 0544200
	76a x 54	1/1	PS5243 0765400
	89a x 42	1/6	PS5243 0894200
	89a x 54	1/6	PS5243 0895400
	89a x 76	1/3	PS5243 0897600
108a x 54	5	PS5243 1085400	
108a x 76	1/2	PS5243 1087600	
108a x 89	1/6	PS5243 1088900	
	Муфта		
	15	10/100	PS5270 0150000
	18	10/100	PS5270 0180000
	22	10/50	PS5270 0220000
	28	5/50	PS5270 0280000

	Размер	Упаковка	Артикул
	35	5/25	PS5270 0350000
	42	2/20	PS5270 0420000
	54	2/14	PS5270 0540000
	76	1	PS5270 0760000
	89	1	PS5270 0890000
	108	1	PS5270 1080000
	Заглушка		
	15	15/750	PS5301 0150000
	18	10/400	PS5301 0180000
	22	10/400	PS5301 0220000
	28	5/150	PS5301 0280000
	35	1/100	PS5301 0350000
	42	1/50	PS5301 0420000
	54	1/25	PS5301 0540000
	76	1	PS5301 0760000
	108	1	PS5301 1080000
	Фланец		
	76	1	PS5230D0760000
	89	1	PS5230D0890000
	Труба нержавеющая		
	15 x 1,00 x 6 м	6 м/1014	PSTUBE-316-15
	18 x 1,00 x 6 м	6 м/1104	PSTUBE-316-18
	22 x 1,20 x 6 м	6 м/762	PSTUBE-316-22
	28 x 1,20 x 6 м	6 м/546	PSTUBE-316-28
	35 x 1,50 x 6 м	6 м/546	PSTUBE-316-35
	42 x 1,50 x 6 м	6 м/546	PSTUBE-316-42
	54 x 1,50 x 6 м	6 м/366	PSTUBE-316-54
	76.1 x 2 x 6 м	6 м/114	PSTUBE-316-76,1
	88,9 x 2 x 6 м	6 м/114	PSTUBE-316-88,9
108 x 2 x 6 м	6 м/6	PSTUBE-316-108	
	Труба нержавеющая		
	15 x 1,00 x 6 м	6 м/1014	PSTUBE-304-15
	18 x 1,00 x 6 м	6 м/1104	PSTUBE-304-18
	22 x 1,20 x 6 м	6 м/762	PSTUBE-304-22
	28 x 1,20 x 6 м	6 м/546	PSTUBE-304-28
	35 x 1,50 x 6 м	6 м/546	PSTUBE-304-35
	42 x 1,50 x 6 м	6 м/546	PSTUBE-304-42
	54 x 1,50 x 6 м	6 м/366	PSTUBE-304-54
	76.1 x 2 x 6 м	6 м/114	PSTUBE-304-76,1
	88,9 x 2 x 6 м	6 м/114	PSTUBE-304-88,9
108 x 2 x 6 м	6 м/6	PSTUBE-304-108	

Bänninger

>B< Press Carbon

СИСТЕМА ТРУБ И ФИТИНГОВ ИЗ УГЛЕРОДИСТОЙ СТАЛИ С ОЦИНКОВАННЫМ ПОКРЫТИЕМ

>B< Press Carbon с 15-108 мм

Пресс-фитинги типа >B< Press Carbon из нелегированной стали согласно стандарту DIN EN 10305-3, номер материала 1.0034, E 195, устойчивы к коррозии благодаря гальваническому оцинкованному покрытию, которое имеет минимальную толщину с 7 по 14 мкм. Пресс-фитинги проверены и соответствуют стандарту DIN EN 10352.

Уплотнительный элемент изготовлен из высококачественного черного EPDM с системой микропроточки, позволяющей определить неопрессованный фитинг во время проверки герметичности с минимальным давлением. Также вместо уплотнительного элемента, изготовленного из черного EPDM, может быть применен уплотняющий элемент из зеленого фторного каучука FKM (в таблице указаны области применения). Резьбы переходных фитингов типа B Press Carbon соответствуют стандартам DIN EN 10226-1 (ISO 7-1)

(для наружных конусообразных резьб и внутренних цилиндрических резьб).

Резьбы в частях винтовых соединений (соединительных гайках и фитингах) соответствуют стандарту DIN EN ISO 228.

Применение

Фитинг типа >B< Press Carbon прекрасно используется в закрытых системах отопления в жилищном и промышленном строительстве, строительстве офисных зданий, системах сжатого воздуха, в системах пожаротушения и т.д.

Для того, чтобы избежать ошибок и легко отличать данные соединения от других, фитинги типа >B< Press Carbon, а также их упаковка обозначены красным символом, предупреждающим о невозможности использования данного продукта для систем водоснабжения.

Монтаж

Пресс-фитинги типа >B< Press Carbon могут быть смонтированы с помощью пресс-инструментов, предлагаемых фирмой IBP (насадки с профилем зажима B). Трубы из углеродистой стали изготовлены согласно нормам DIN 10305-3. Трубы размером до 28 мм можно изгибать с помощью специальных трубогибов (минимальный радиус 3,5 x d).

Следует избегать появления кислорода в системах отопления данного типа.

Защита от мороза и коррозии

Следует позаботиться о хранении фитингов >B< Press Carbon и труб в соответствующем и сухом месте. Следует избегать влажных условий, которые способствуют коррозии. После монтажа рекомендуется применять специальные антикоррозионные средства, а также изолировать трубопроводы для избежания образования конденсата.

Это особенно касается трубопроводов, проложенных скрыто.

Соединения типа >B< Press Carbon и трубы, согласно DIN EN 10305, проводят электрический ток, и из-за этого надо учитывать расположение электропроводки и производить заземление в соответствии с правилами.

Коэффициент линейного расширения для труб, изготовленных из углеродистой стали, соответственно стандартам DIN EN 10305 составляет $\approx 11,5 \times 10^{-6}$ (t / K). В случае повышения температуры $t = 50$ K линейное расширение для участка трубопровода длиной 10 м составляет 5,8 мм. Следует принять во внимание соответствующие меры и средства для компенсации напряжения в трубопроводе через применение:

- изгибов трубопроводов и соответствующего размещения креплений труб;
- линейных компенсаторов.

Применение уплотнительного элемента типа >V< Press Carbol, изготовленного из черного EPDM





Применение	Давление	Температура	Рабочая среда
Отопление с применением циркуляционного насоса, согласно нормам DIN4751 / DIN EN 12828	16 Бар	110 °С	Нагревательная вода согласно инструкции VDI 2035, совмещающая в себе дополнительные средства (с нагревательным фактором Antifrogen)
Высокотемпературные системы, плоские коллекторы, постоянные рабочие температуры	16 Бар	-35 °С до +130 °С	50% смесь гликоля с водой (например, Tufosol HL, этиленгликоль)
	16 Бар	200 °С ок. 10 ч/год 180 °С ок. 30 ч/год 110 °С	
Охлаждение помещений, закрытые устройства	16 Бар	До макс. - 10 °С	50% : 50% смесь гликоля с водой (например, Tufosol HL, этиленгликоль)
Оборудование для сжатого воздуха	10 Бар	25 °С	Сжатый воздух согласно с нормой ISO 8573.1 разряда 1-3 (не совмещающий в себе молекул масла, возможны маленькие молекулы масла в количестве < 25 мг/м³)
Вакуумметрическое давление	- 0,8 Бар	Температура окружающей среды	
Испытательное давление в месте монтажа	24 Бар	20 °С	Вода



Применение уплотнительного элемента типа >V< Press Carbol изготовленного из зеленого фторного каучука FKM

Применение	Давление	Температура	Рабочая среда
Высокотемпературные системы, плоские коллекторы, постоянные рабочие температуры	16 Бар	- 20 °С до + 200 °С + 230 °С кратковременное + 150 °С макс	0% : 50% смесь гликоля с водой (например, Tufosol HTL, этиленгликоль)
Центральное отопление длинной и короткой дистанции	16 Бар	140°С	Вода согласно инструкции VDI 2035
Оборудование для сжатого воздуха	10 Бар	25 °С	Сжатый воздух, совмещающий или нет молекулы масла
Маслопроводаы	10 Бар	25 °С	По заказу





Трубы из углеродистой стали, размеры и технические параметры

Размер трубы: наружный диаметр x толщина стенки	Масса, кг/м		Объем, л/м	Масса трубы длиной 6 м
	Масса	кг/м		
15x 1,2	0,408		0,125	2,448
18 x 1,2	0,497		0,191	2,982
22 x 1,5	0,758		0,254	2,548
28 x 1,5	0,980		0,491	2,880
35 x 1,5	1,239		0,804	2,454
42x1,5	1,498		1,195	2,988
54 x 1,5	1,940		2,043	11,640
76,1x2	3 655		4 083	21,93
88,8x2	4 286		5 836	25 716
108x2	5 228		8 825	31 368

	Размер	Упаковка	Артикул
	Отвод однострубный 90°		PC 5001
	15	10 / 150	PC5001 0150000
	18	10 / 120	PC5001 0180000
	22	10 / 100	PC5001 0220000
	28	5 / 60	PC5001 0280000
	35	5 / 25	PC5001 0350000
	42	5 / 15	PC5001 0420000
	54	1 / 10	PC5001 0540000
	76	1 / 1	PC5001 0760000
	89	1 / 1	PC5001 0890000
108	1 / 1	PC5001 1080000	
	Отвод 90°		PC 5002
	15	10 / 150	PC5002 0150000
	18	10 / 120	PC5002 0180000
	22	10 / 100	PC5002 0220000
	28	5 / 60	PC5002 0280000
	35	5 / 25	PC5002 0350000
	42	5 / 15	PC5002 0420000
	54	1 / 10	PC5002 0540000
	76	1 / 1	PC5002 0760000
	89	1 / 1	PC5002 0890000
108	1 / 1	PC5002 1080000	
	Отвод 45°		PC 5030
	15	5 / 150	PC5030 0150000
	18	5 / 150	PC5030 0180000
22	5 / 100	PC5030 0220000	
	Отвод однострубный 45°		PC 5040
	15	10 / 200	PC5040 0150000
	18	10 / 150	PC5040 0180000
	22	10 / 120	PC5040 0220000
	28	5 / 80	PC5040 0280000
	35	5 / 50	PC5040 0350000
	42	5 / 20	PC5040 0420000
	54	1 / 12	PC5040 0540000
	76	1 / 1	PC5040 0760000
	89	1 / 1	PC5040 0890000
108	1 / 1	PC5040 1080000	
	Отвод 45°		PC 5041
	15	10 / 200	PC5041 0150000
	18	10 / 150	PC5041 0180000
	22	10 / 120	PC5041 0220000
	28	5 / 80	PC5041 0280000
35	5 / 50	PC5041 0350000	

	Размер	Упаковка	Артикул
	42	5 / 20	PC5041 0420000
	54	1 / 12	PC5041 0540000
	76	1 / 1	PC5041 0760000
	89	1 / 1	PC5041 0890000
	108	1 / 1	PC5041 1080000
	Обвод		PC 5087
	15	5 / 100	PC5087 0150000
	18	5 / 100	PC5087 0180000
	22	5 / 20	PC5087 0220000
	28	5 / 20	PC5087 0280000
	Тройник		PC 5130
	15 x 15 x 15	10 / 100	PC5130 0151515
	18 x 15 x 18	5 / 150	PC5130 0181518
	18 x 18 x 18	10 / 100	PC5130 0181818
	22 x 15 x 22	5 / 90	PC5130 0221522
	22 x 18 x 22	5 / 90	PC5130 0221822
	22 x 22 x 22	5 / 50	PC5130 0222222
	28 x 15 x 28	5 / 50	PC5130 0281528
	28 x 18 x 28	5 / 50	PC5130 0281828
	28 x 22 x 28	5 / 50	PC5130 0282228
	28 x 28 x 28	5 / 50	PC5130 0282828
	35 x 15 x 35	1 / 25	PC5130 0351535
	35 x 22 x 35	1 / 25	PC5130 0352235
	35 x 28 x 35	1 / 25	PC5130 0352835
	35 x 35 x 35	1 / 25	PC5130 0353535
	42 x 22 x 42	1 / 18	PC5130 0422242
	42 x 28 x 42	1 / 18	PC5130 0422842
	42 x 35 x 42	1 / 18	PC5130 0423542
	42 x 42 x 42	1 / 18	PC5130 0424242
	54 x 22 x 54	1 / 10	PC5130 0542254
	54 x 28 x 54	1 / 10	PC5130 0542854
	54 x 35 x 54	1 / 10	PC5130 0543554
	54 x 42 x 54	1 / 10	PC5130 0544254
	54 x 54 x 54	1 / 10	PC5130 0545454
	76 x 28 x 76	1 / 1	PC5130 0762876
	76 x 35 x 76	1 / 1	PC5130 0763576
	76 x 42 x 76	1 / 1	PC5130 0764276
76 x 54 x 76	1 / 1	PC5130 0765476	
76 x 76 x 76	1 / 1	PC5130 0767676	
89 x 28 x 89	1 / 1	PC5130 0892889	
89 x 35 x 89	1 / 1	PC5130 0893589	
89 x 42 x 89	1 / 1	PC5130 0894289	
89 x 54 x 89	1 / 1	PC5130 0895489	

	Размер	Упаковка	Артикул
	89 x 76 x 89	1 / 1	PC5130 0897689
	89 x 89 x 89	1 / 1	PC5130 0898989
	108 x 54 x 108	1 / 1	PC5130 10854108
	108 x 76 x 108	1 / 1	PC5130 10876108
	108 x 89 x 108	1 / 1	PC5130 10889108
	108 x 108 x 108	1 / 1	PC5130 108108EQ
	76 x 3/4' x 76	1 / 1	PC5130G0760676
	89 x 3/4' x 89	1 / 1	PC5130G0890689
	108 x 3/4' x 108	1 / 1	PC5130G10806108
	Муфта переходная		PC 5240
	PC5240 0221500	22 x 15	10/60
	PC5240 0282200	28 x 22	10/60
	PC5240 0352800	35 x 28	10/50
	PC5240 0423500	42 x 35	1/20
	Фланец PN 16		PC 5230
	76	1 / 1	PC5230D0760000
	89	1 / 1	PC5230D0890000
	108	1 / 1	PC5230D1080000
	Редукционная вставка		PC 5243
	18 x 15	10 / 200	PC5243 0181500
	22 x 15	10 / 150	PC5243 0221500
	22 x 18	10 / 150	PC5243 0221800
	28 x 15	5 / 90	PC5243 0281500
	28 x 18	5 / 150	PC5243 0281800
	28 x 22	5 / 50	PC5243 0282200
	35 x 18	5 / 50	PC5243 0351800
	35 x 22	5 / 50	PC5243 0352200
	35 x 28	1 / 50	PC5243 0352800
	42 x 28	1 / 50	PC5243 0422800
	42 x 35	1 / 50	PC5243 0423500
	54 x 28	1 / 25	PC5243 0542800
	54 x 35	1 / 25	PC5243 0543500
	54 x 42	1 / 25	PC5243 0544200
	76 x 42	1 / 1	PC5243 0764200
	89 x 76	1 / 1	PC5243 0897600
108 x 76	1 / 1	PC5243 1087600	
108 x 89	1 / 1	PC5243 1088900	
76 x 54	1 / 1	PC5243 0765400	
	Муфта		PC 5270
	15	10 / 250	PC5270 0150000
	18	10 / 200	PC5270 0180000
	22	10 / 150	PC5270 0220000
	28	5 / 125	PC5270 0280000

	Размер	Упаковка	Артикул
	35	1 / 30	PC5270 0350000
	42	1 / 25	PC5270 0420000
	54	1 / 25	PC5270 0540000
	76	1 / 1	PC5270 0760000
	89	1 / 1	PC5270 0890000
	108	1 / 1	PC5270 1080000
	Муфта надвижная		PC 5275
	76	1 / 1	PC5275 0760000
	89	1 / 1	PC5275 0890000
	108	1 / 1	PC5275 1080000
	Заглушка		PC 5301
	15	10 / 500	PC5301 0150000
	18	10 / 400	PC5301 0180000
	22	10 / 300	PC5301 0220000
	28	5 / 200	PC5301 0280000
	35	1 / 100	PC5301 0350000
	42	1 / 50	PC5301 0420000
	54	1 / 50	PC5301 0540000
	76	1 / 1	PC5301 0760000
	89	1 / 1	PC5301 0890000
	108	1 / 1	PC5301 1080000
	Отвод 90° НР		PC 4001G
	15 x 1/2'	10 / 80	PC4001G0150400
	18 x 1/2'	5 / 60	PC4001G0180400
	22 x 3/4'	5 / 40	PC4001G0220600
	28 x 1'	5 / 30	PC4001G0280800
	35 x 1 1/4'	1 / 15	PC4001G0351000
	42 x 1 1/2'	1 / 10	PC4001G0421200
	54 x 2'	1 / 5	PC4001G0541600
	Отвод 90° ВР		PC 4002G
	15 x 1/2'	5 / 80	PC4002G0150400
	18 x 1/2'	5 / 60	PC4002G0180400
	22 x 3/4'	5 / 40	PC4002G0220600
	28 x 1'	5 / 30	PC4002G0280800
	Угол 90 НР		PC 4090G
	15 x 1/2'	5 / 80	PC4090G0150400
	18 x 1/2'	5 / 80	PC4090G0180400
	22 x 1/2'	5 / 60	PC4090G0220400
	22 3/4'	5 / 50	PC4090G0220600
	28 x 1'	5 / 30	PC4090G0280800

	Размер	Упаковка	Артикул
	Тройник ВР		PC 4130G
	15 x 1/2' x 15	5 / 60	PC4130G0150415
	18 x 1/2' x 18	5 / 40	PC4130G0180418
	22 x 1/2' x 22	5 / 35	PC4130G0220422
	28 x 1/2' x 28	5 / 25	PC4130G0280428
	28 x 3/4' x 28	5 / 25	PC4130G0280628
	35 x 1/2' x 35	5 / 20	PC4130G0350435
	42 x 1/2' x 42	1 / 12	PC4130G0420442
54 x 1/2' x 54	1 / 8	PC4130G0540454	
	Переходник НР		PC 4243G
	15 x 1/2'	5 / 130	PC4243G0150400
	18 x 1/2'	5 / 100	PC4243G0180400
	18 x 3/4'	5 / 80	PC4243G0180600
	22 x 3/4'	5 / 60	PC4243G0220600
	28 x 1'	5 / 50	PC4243G0280800
	35 x 1 1/4'	1 / 25	PC4243G0351000
	42 x 1 1/2'	1 / 15	PC4243G0421200
54 x 2'	1 / 8	PC4243G0541600	
	Муфта редукционная ВР		PC 4270G
	15 x 1/2'	5 / 130	PC4270G0150400
	18 x 1/2'	5 / 100	PC4270G0180400
	18 x 3/4'	5 / 80	PC4270G0180600
	22 x 3/4'	5 / 60	PC4270G0220600
	28 x 1'	5 / 50	PC4270G0280800
	Муфта подвижная		PC 4275
	15	5 / 90	PC4275 0150000
	18	5 / 80	PC4275 0180000
	22	5 / 60	PC4275 0220000
	28	5 / 25	PC4275 0280000
	35	1 / 25	PC4275 0350000
	42	1 / 15	PC4275 0420000
	54	1 / 10	PC4275 0540000
	>B<Press Carbon труба		шт. в уп.
	15 x 1,2 x 6 м	1 / 215	PCTUBE-EU15
	18 x 1,2 x 6 м	1 / 254	PCTUBE-EU18
	22 x 1,5 x 6 м	1 / 215	PCTUBE-EU22
	28 x 1,5 x 6 м	1 / 104	PCTUBE-EU28
	35 x 1,5 x 6 м	1 / 67	PCTUBE-EU35
	42 x 1,5 x 6 м	1 / 67	PCTUBE-EU42
	54 x 1,5 x 6 м	1 / 61	PCTUBE-EU54
	76 x 2,0 x 6 м	1 / 37	PCTUBE-EU76
	89 x 2,0 x 6 м	1 / 37	PCTUBE-EU89
	108 x 2,0 x 6 м	1 / 19	PCTUBE-EU108

	Размер	Упаковка	Артикул
	>B<Press Carbon труба с двухсторонним покрытием		
	15 x 1,2 x 6 м	1 / 215	PCTUBE2-EU15
	18 x 1,2 x 6 м	1 / 254	PCTUBE2-EU18
	22 x 1,5 x 6 м	1 / 215	PCTUBE2-EU22
	28 x 1,5 x 6 м	1 / 104	PCTUBE2-EU28
	35 x 1,5 x 6 м	1 / 67	PCTUBE2-EU35
	42 x 1,5 x 6 м	1 / 67	PCTUBE2-EU42
	54 x 1,5 x 6 м	1 / 61	PCTUBE2-EU54
	76 x 2,0 x 6 м	1 / 37	PCTUBE2-EU76
	89 x 2,0 x 6 м	1 / 37	PCTUBE2-EU89
108 x 2,0 x 6 м	1 / 19	PCTUBE2-EU108	

Bänninger

>B< ACR

ФИТИНГИ ACR ПОД ПАЙКУ



Под названием **Bänninger ACR** (Air Condition and Refrigeration) мы предлагаем профессионалам отрасли вентиляции и кондиционирования полную гамму фитингов, изготовленных в соответствии с требованиями ASME/ANSI B16.22, опираясь на стандарт MSS SP-104.

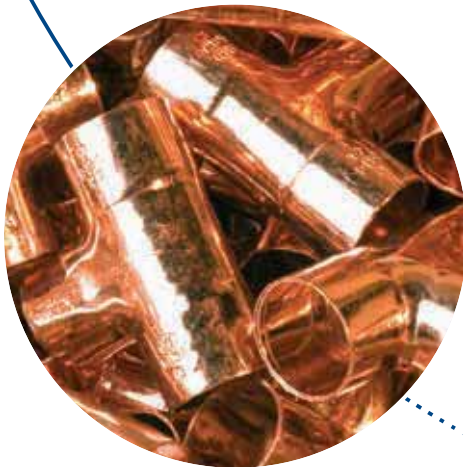

Фитинги **Bänninger ACR** могут использоваться с трубами, определенными в стандарте PN-EN 12735-1 Медь и сплавы меди. Бесшовные медные трубы, используемые в системах трубопроводов для вентиляции и кондиционирования. Часть 1: Трубы для трубных систем, а также PN-EN 12735-2 Медь и сплавы меди. Медные бесшовные трубы, используемые в системах трубопроводов для вентиляции и кондиционирования. Часть 2: Трубы для оснастки.

Медные фитинги ACR предназначены для медных систем труб, проводящих фреон. Монтаж техникой пайки с помощью твердых припоев и резьбовых соединений.

Мы предлагаем фитинги разных диаметров от 3/16" до 4 1/8", охватывая таким образом широкий диапазон размеров, используемых в системах трубопроводов для кондиционирования.







	Размер	Упаковка	Артикул
	9600 Муфта		
	3/16	100 / 4000	9600 316000000
	5/16		9600 516000000
	1/4	100 / 1000	9600 002000000
	3/8	100 / 4000	9600 003000000
	1/2	100 / 2000	9600 004000000
	5/8	50 / 1000	9600 005000000
	3/4	100 / 1000	9600 006000000
	7/8	10 / 300	9600 007000000
	1	25 / 250	9600 008000000
	1 1/8	25 / 500	9600 009000000
	1 3/8	25 / 250	9600 011000000
	1 5/8	10 / 100	9600 013000000
	2 1/8	5 / 100	9600 017000000
	2 5/8		9600 021000000
		9600R Муфта редуцирующая	
1/4 x 3/16		50 / 500	9600 002316000
5/16 x 1/4		50 / 1000	9600 516002000
3/8 x 5/16		50 / 3000	9600 003516000
3/8 x 1/4		50 / 1000	9600 003002000
1/2 x 1/4		50 / 1000	9600 004002000
1/2 x 3/8		50 / 1000	9600 004003000
5/8 x 3/8		50 / 2000	9600 005003000
5/8 x 1/2		100 / 1000	9600 005004000
3/4 x 3/8		50 / 1000	9600 006003000
3/4 x 1/2		50 / 1000	9600 006004000
3/4 x 5/8		50 / 500	9600 006005000
7/8 x 3/8		50 / 1000	9600 007003000
7/8 x 1/2		50 / 250	9600 007004000
7/8 x 5/8		50 / 500	9600 007005000
7/8 x 3/4		50 / 500	9600 007006000
1 1/8 x 1/2	25 / 500	9600 009004000	
1 1/8 x 5/8	25 / 250	9600 009005000	
1 1/8 x 3/4	25 / 500	9600 009006000	
1 1/8 x 7/8	25 / 250	9600 009007000	
1 3/8 x 5/8	25 / 250	9600 011005000	
1 3/8 x 3/4	25 / 250	9600 011006000	
1 3/8 x 7/8	25 / 250	9600 011007000	
1 3/8 x 1 1/8	25 / 250	9600 011009000	
1 5/8 x 5/8	10 / 200	9600 013005000	

	Размер	Упаковка	Артикул
	1 5/8 x 7/8	10 / 200	9600 013007000
	1 5/8 x 1 1/8	10 / 200	9600 013009000
	1 5/8 x 1 3/8	10 / 200	9600 013011000
	2 1/8 x 7/8	10 / 100	9600 017007000
	2 1/8 x 1 1/8	10 / 100	9600 017009000
	2 1/8 x 1 3/8	5 / 100	9600 017011000
	2 1/8 x 1 5/8	5 / 100	9600 017013000
	2 5/8 x 1 1/8	5 / 50	9600 021009000
	2 5/8 x 1 3/8	1 / 40	9600 021011000
	2 5/8 x 1 5/8	5 / 50	9600 021013000
	2 5/8 x 2 1/8	5 / 50	9600 021017000
	3 1/8 x 1 5/8	3 / 30	9600 025013000
	3 1/8 x 2 1/8	3 / 30	9600 025017000
	3 1/8 x 2 5/8	3 / 30	9600 025021000
	3 5/8 x 3 1/8	1 / 20	9600 029025000
	4 1/8 x 2 5/8		9600 033021000
	4 1/8 x 3 1/8	2 / 20	9600 033025000
4 1/8 x 3 5/8	1 / 20	9600 033029000	
	9601 Муфта подвижная		
	1/2	100 / 2000	9601 004000000
	5/8		9601 005000000
	1 1/8		9601 009000000
	9600A Редукционная вставка		
	3/8 x 1/4	50 / 1000	9600A003002000
	1/2 x 1/4	50 / 3000	9600A004002000
	1/2 x 3/8	50 / 1000	9600A004003000
	5/8 x 3/8	50 / 1000	9600A005003000
	5/8 x 1/2	10 / 1000	9600A005004000
	3/4 x 3/8	50 / 1000	9600A006003000
	3/4 x 1/2	50 / 1000	9600A006004000
	3/4 x 5/8	50 / 1000	9600A006005000
	7/8 x 3/8	50 / 1000	9600A007003000
	7/8 x 1/2	50 / 1000	9600A007004000
	7/8 x 5/8	25 / 500	9600A007005000
	7/8 x 3/4	25 / 500	9600A007006000
	1 1/8 x 1/2	25 / 500	9600A009004000
	1 1/8 x 5/8	25 / 500	9600A009005000
	1 1/8 x 3/4	10 / 200	9600A009006000
	1 1/8 x 7/8	25 / 250	9600A009007000
	1 3/8 x 5/8	25 / 250	9600A011005000
	1 3/8 x 7/8	25 / 250	9600A011007000
	1 3/8 x 1 1/8	25 / 250	9600A011009000
1 5/8 x 5/8	10 / 200	9600A013005000	



	Размер	Упаковка	Артикул
	1 5/8 x 7/8	10 / 200	9600A013007000
	1 5/8 x 1 1/8	10 / 200	9600A013009000
	1 5/8 x 1 3/8	10 / 200	9600A013011000
	2 1/8 x 5/8	10 / 100	9600A017005000
	2 1/8 x 7/8	10 / 100	9600A017007000
	2 1/8 x 1 1/8	10 / 100	9600A017009000
	2 1/8 x 1 3/8	5 / 100	9600A017011000
	2 1/8 x 1 5/8	5 / 100	9600A017013000
	2 5/8 x 1 1/8	5 / 50	9600A021009000
	2 5/8 x 1 3/8	5 / 50	9600A021011000
	2 5/8 x 1 5/8	5 / 50	9600A021013000
	2 5/8 x 2 1/8	5 / 50	9600A021017000
	3 1/8 x 1 3/8	2 / 10	9600A025011000
	3 1/8 x 1 5/8	3 / 30	9600A025013000
	3 1/8 x 2 1/8	3 / 30	9600A025017000
	3 1/8 x 2 5/8	3 / 30	9600A025021000
	3 5/8 x 3 1/8	1 / 20	9600A029025000
	4 1/8 x 2 1/8	2 / 20	9600A033017000
	4 1/8 x 2 5/8	2 / 20	9600A033021000
	4 1/8 x 3 1/8	2 / 20	9600A033025000
4 1/8 x 3 5/8	1 / 10	9600A033029000	
	9603 Адаптер ВР		
	3/8 x 1/4	50 / 2000	9603 003002000
	1/2 x 1/4	50 / 1000	9603 004002000
	1/2 x 3/8	50 / 500	9603 004003000
	1/2 x 1/2	50 / 500	9603 004004000
	9604 Адаптер НР		
	1/2 x 1/2	50 / 500	9604 004004000
	1/2 x 3/4	50 / 500	9604 004006000
	5/8 x 1/2	1 / 50	9604 005004000
	3/4 x 3/4	25 / 250	9604 006006000
	7/8 x 1/2	50 / 500	9604 007004000
	7/8 x 1	20 / 200	9604 007008000
	1 1/8 x 1	25 / 250	9604 009008000
	1 3/8 x 1	10 / 200	9604 011008000
	1 3/8 x 1 1/4	10 / 100	9604 011010000
	1 5/8 x 1 1/2	10 / 100	9604 013012000
	2 1/8 x 2	5 / 50	9604 017016000
	9606 Угол 45°		
	1/4	25 / 250	9606 002000000
	3/8	50 / 1000	9606 003000000
	1/2	50 / 500	9606 004000000
	5/8	1 / 200	9606 005000000

	Размер	Упаковка	Артикул
	3/4	50 / 500	9606 006000000
	7/8	25 / 500	9606 007000000
	1	10 / 100	9606 008000000
	1 1/8	10 / 250	9606 009000000
	1 3/8	10 / 200	9606 011000000
	1 5/8	10 / 100	9606 013000000
	2 1/8	5 / 50	9606 017000000
	2 5/8	2 / 20	9606 021000000
	3 1/8	1 / 20	9606 025000000
	4 1/8	1 / 10	9606 033000000
	9606A Угол однострубный 45°		
	3/8	50 / 1000	9606A003000000
	5/8	100 / 1000	9606A005000000
	3/4	50 / 1	9606A006000000
	7/8	25 / 250	9606A007000000
	1 1/8	10 / 100	9606A009000000
	1 3/8	10 / 100	9606A011000000
	1 5/8	10 / 100	9606A013000000
	2 1/8	5 / 50	9606A017000000
	2 5/8	3 / 30	9606A021000000
	2 5/8	3 / 30	9606A021000000
	3 1/8	2 / 20	9606A025000000
	9607 Угол 90°		
	3/8	50 / 2000	9607 003000000
	1/2	50 / 1000	9607 004000000
	5/8	50 / 500	9607 005000000
	3/4	50 / 500	9607 006000000
	7/8	25 / 250	9607 007000000
	1 1/8	10 / 100	9607 009000000
	1 3/8	25 / 100	9607 011000000
	1 5/8	10 / 100	9607 013000000
	2 1/8	10 / 40	9607 017000000
	2 5/8	2 / 20	9607 021000000
	3 1/8	1 / 20	9607 025000000
	3 5/8	1 / 10	9607 029000000
	4 1/8	1 / 10	9607 033000000
	9607A Угол однострубный 90°		
	1/2	50 / 500	9607A004000000
	5/8	50 / 500	9607A005000000
	7/8	25 / 250	9607A007000000
	1 1/8	10 / 100	9607A009000000
	1 3/8	10 / 100	9607A011000000
1 5/8	5 / 50	9607A013000000	

	Размер	Упаковка	Артикул
	2 1/8	5 / 40	9607A017000000
	2 5/8	2 / 20	9607A021000000
	3 1/8	1 / 20	9607A025000000
	4 1/8	1 / 25	9607A033000000
	9607D Отвод 90°		
	1/4	50 / 3000	9607D002000000
	3/8	50 / 2000	9607D003000000
	1/2	50 / 1000	9607D004000000
	5/8	50 / 500	9607D005000000
	3/4	50 / 500	9607D006000000
	7/8	25 / 250	9607D007000000
	1	10 / 100	9607D008000000
	1 1/8	10 / 100	9607D009000000
	1 3/8	10 / 100	9607D011000000
	1 5/8	5 / 50	9607D013000000
	2 1/8	5 / 25	9607D017000000
	2 5/8	1 / 20	9607D021000000
	3 1/8	1 / 10	9607D025000000
	4 1/8	1 / 4	9607D033000000
	9607D Отвод редуцированный 90°		
	7/8 x 5/8	50 / -	9607D007005000
	9607C Угол безраструбный 90°		
	7/8		9607C007000000
	1 1/8	10 / 100	9607C009000000
	1 3/8	5 / 50	9607C011000000
	1 5/8	5 / 50	9607C013000000
	2 1/8	1 / 40	9607C017000000
	9607E Отвод однострубный 90°		
	1/4	50 / 2000	9607E002000000
	3/8	50 / 500	9607E003000000
	1/2	50 / 500	9607E004000000
	5/8	50 / 500	9607E005000000
	3/4	25 / 250	9607E006000000
	7/8	25 / 250	9607E007000000
	1		9607E008000000
	1 1/8	10 / 100	9607E009000000
	1 3/8	5 / 100	9607E011000000
	1 5/8	5 / 50	9607E013000000
	2 1/8	5 / 25	9607E017000000
	2 5/8	1 / 10	9607E021000000

	Размер	Упаковка	Артикул
	3 1/8	1 / 10	9607E025000000
	3 5/8	1 / 1	9607E029000000
	4 1/8	1 / 1	9607E033000000
	9607F Отвод безрастубный 90°		
	5/8	50 / -	9607F005000000
	3/4	50 / 500	9607F006000000
	7/8	40 / -	9607F007000000
	1 1/8	10 / 100	9607F009000000
	1 3/8	5 / 50	9607F011000000
	9611 Тройник		
	5/16	50 / 2000	9611 516516516
	1/4	50 / 1000	9611 002002002
	3/8	50 / 1000	9611 003003003
	1/2	50 / 1000	9611 004004004
	5/8	50 / 500	9611 005005005
	3/4	25 / 250	9611 006006006
	7/8	25 / 250	9611 007007007
	1	10 / 100	9611 008008008
	1 1/8	10 / 100	9611 009009009
	1 3/8	5 / 100	9611 011011011
	1 5/8	5 / 50	9611 013013013
	1 5/8	5 / 50	9611 013013013
	2 1/8	5 / 25	9611 017017017
	2 5/8	1 / 20	9611 021021021
	3 1/8	1 / 16	9611 025025025
3 5/8	1 / 5	9611 029029029	
4 1/8	1 / 5	9611 033033033	
 	9611 Тройник редукционный		
	5/16 x 5/16 x 1/4	50 / 1000	9611 516516002
	1/4 x 1/4 x 3/8	50 / 1000	9611 002002003
	3/8 x 1/4 x 1/4	50 / 1000	9611 003002002
	3/8 x 3/8 x 1/4	50 / 2000	9611 003003002
	3/8 x 3/8 x 1/2	50 / 1000	9611 003003004
	3/8 x 3/8 x 5/8	50 / 1000	9611 003003005
	3/8 x 5/16 x 3/8	50 / 1000	9611 003516003
	1/2 x 1/4 x 1/2	50 / 1000	9611 004002004
	1/2 x 3/8 x 3/8	50 / 1000	9611 004003003
	1/2 x 3/8 x 1/2	50 / 1000	9611 004003004
	1/2 x 1/2 x 1/4	50 / 1000	9611 004004002
	1/2 x 1/2 x 3/8	50 / 1000	9611 004004003
1/2 x 1/2 x 5/8	50 / 500	9611 004004005	

	Размер	Упаковка	Артикул
	5/8 x 3/8 x 1/2	50 / 500	9611 005003004
	5/8 x 3/8 x 5/8		9611 005003005
	5/8 x 1/2 x 3/8	50 / 500	9611 005004003
	5/8 x 1/2 x 1/2	50 / 500	9611 005004004
	5/8 x 1/2 x 5/8		9611 005004005
	5/8 x 5/8 x 3/8	50 / 500	9611 005005003
	5/8 x 5/8 x 1/2	50 / 500	9611 005005004
	5/8 x 5/8 x 3/4	25 / 500	9611 005005006
	5/8 x 5/8 x 7/8	25 / 250	9611 005005007
	5/8 x 5/8 x 1 1/8	10 / 100	9611 005005009
	3/4 x 1/2 x 3/4		9611 006004006
	3/4 x 5/8 x 5/8	10 / 400	9611 006005005
	3/4 x 3/4 x 3/8	10 / 400	9611 006006003
	3/4 x 3/4 x 1/2	10 / 400	9611 006006004
	3/4 x 3/4 x 5/8	10 / 200	9611 006006005
	7/8 x 5/8 x 1/2	25 / 250	9611 007005004
	7/8 x 5/8 x 5/8	25 / 125	9611 007005005
	7/8 x 3/4 x 3/4	10 / 200	9611 007006006
	7/8 x 3/4 x 7/8	10 / 200	9611 007006007
	7/8 x 7/8 x 1/4	25 / 250	9611 007007002
	7/8 x 7/8 x 3/8	25 / 250	9611 007007003
	7/8 x 7/8 x 1/2	25 / 250	9611 007007004
	7/8 x 7/8 x 5/8	25 / 500	9611 007007005
	7/8 x 7/8 x 3/4	10 / 200	9611 007007006
	7/8 x 7/8 x 3/4	10 / 200	9611 007007006
	7/8 x 7/8 x 1 1/8	10 / 100	9611 007007009
	1 1/8 x 5/8 x 1 1/8	10 / 100	9611 009005009
	1 1/8 x 3/4 x 1 1/8		9611 009006009
	1 1/8 x 7/8 x 5/8	10 / 100	9611 009007005
	1 1/8 x 7/8 x 7/8	10 / 100	9611 009007007
	1 1/8 x 7/8 x 1 1/8	10 / 100	9611 009007009
	1 1/8 x 1 1/8 x 3/8		9611 009009003
	1 1/8 x 1 1/8 x 1/2	10 / 100	9611 009009004
	1 1/8 x 1 1/8 x 5/8	10 / 200	9611 009009005
	1 1/8 x 1 1/8 x 3/4	10 / 100	9611 009009006
	1 1/8 x 1 1/8 x 7/8	10 / 100	9611 009009007
	1 1/8 x 1 1/8 x 1 3/8	5 / 50	9611 009009011
	1 1/8 x 1 1/8 x 1 5/8	5 / 50	9611 009009013
	1 3/8 x 5/8 x 1 3/8	5 / 100	9611 011005011
	1 3/8 x 7/8 x 7/8	5 / 100	9611 011007007
1 3/8 x 7/8 x 1 3/8	5 / 100	9611 011007011	
1 3/8 x 1 1/8 x 1 1/8	5 / 100	9611 011009009	
1 3/8 x 1 1/8 x 1 3/8	5 / 100	9611 011009011	

	Размер	Упаковка	Артикул
	1 3/8 x 1 3/8 x 1/2	5 / 100	9611 011011004
	1 3/8 x 1 3/8 x 5/8	5 / 100	9611 011011005
	1 3/8 x 1 3/8 x 7/8	5 / 50	9611 011011007
	1 3/8 x 1 3/8 x 1 1/8	5 / 100	9611 011011009
	1 3/8 x 1 3/8 x 1 5/8	5 / 50	9611 011011013
	1 3/8 x 1 3/8 x 2 1/8	1 / 25	9611 011011017
	1 5/8 x 1 1/8 x 7/8	5 / 50	9611 013009007
	1 5/8 x 1 1/8 x 1 1/8	5 / 50	9611 013009009
	1 5/8 x 1 1/8 x 1 3/8	5 / 50	9611 013009011
	1 5/8 x 1 3/8 x 1 3/8	5 / 50	9611 013011011
	1 5/8 x 1 3/8 x 1 5/8	5 / 50	9611 013011013
	1 5/8 x 1 5/8 x 5/8	5 / 50	9611 013013005
	1 5/8 x 1 5/8 x 7/8	5 / 50	9611 013013007
	1 5/8 x 1 5/8 x 1 1/8	5 / 50	9611 013013009
	1 5/8 x 1 5/8 x 1 3/8	5 / 50	9611 013013011
	1 5/8 x 1 5/8 x 2 1/8	2 / 20	9611 013013017
	2 1/8 x 1 3/8 x 1 3/8	4 / 40	9611 017011011
	2 1/8 x 1 5/8 x 1 1/8	4 / 40	9611 017013009
	2 1/8 x 1 5/8 x 1 3/8	4 / 40	9611 017013011
	2 1/8 x 1 5/8 x 2 1/8	2 / 40	9611 017013017
	2 1/8 x 2 1/8 x 5/8	5 / 50	9611 017017005
	2 1/8 x 2 1/8 x 7/8	5 / 50	9611 017017007
	2 1/8 x 2 1/8 x 1 1/8	4 / 40	9611 017017009
	2 1/8 x 2 1/8 x 1 3/8	4 / 40	9611 017017011
	2 1/8 x 2 1/8 x 1 5/8		9611 017017013
	2 5/8 x 2 5/8 x 1 1/8	1 / 1	9611 021021009
	2 5/8 x 2 5/8 x 1 3/8	3 / 1	9611 021021011
	2 5/8 x 2 5/8 x 1 5/8	3 / 30	9611 021021013
2 5/8 x 2 5/8 x 2 1/8	2 / 20	9611 021021017	
3 1/8 x 3 1/8 x 7/8	2 / 20	9611 025025007	
3 1/8 x 3 1/8 x 2 1/8	1 / 20	9611 025025017	
4 1/8 x 4 1/8 x 1 3/8	1 / 5	9611 033033011	
	9617 Заглушка		
	1/4	50 / 2000	9617 002000000
	3/8	50 / 2000	9617 003000000
	1/2	50 / 1000	9617 004000000
	1/2	50 / 1000	9617 004000000
	5/8	100 / 1000	9617 005000000
	7/8	50 / 500	9617 007000000
	1 1/8	10 / 500	9617 009000000
	1 3/8	25 / 250	9617 011000000
	1 5/8	25 / 250	9617 013000000
2 1/8	10 / 100	9617 017000000	

	Размер	Упаковка	Артикул
	2 5/8	5 / 50	9617 021000000
	3 1/8	5 / 50	9617 025000000
	4 1/8	2 / 20	9617 033000000
	9624 Крепеж		
	3/8	100 / 4000	9624 003000000
	1/2	100 / 1000	9624 004000000
	5/8	100 / 2000	9624 005000000
	3/4	100 / 2000	9624 006000000
	1 1/8	100 / 1000	9624 009000000
	9638 Калач 180		
	3/8	25 / 250	9638 003000000
	1/2	50 / 500	9638 004000000
	5/8	25 / 250	9638 005000000
	7/8	10 / 100	9638 007000000
	1 1/8	5 / 50	9638 009000000
	1 3/8	1 / 25	9638 011000000
	1 5/8	1 / 25	9638 013000000
	2 1/8	1 / 15	9638 017000000
	9698 Сифон		
	5/8	1 / 50	9698 005000000
	3/4	1 / 25	9698 006000000
	7/8	1 / 25	9698 007000000
	1 1/8	1 / 25	9698 009000000
	1 3/8	1 / 20	9698 011000000
	1 5/8	1 / 4	9698 013000000
	2 1/8	1 / 3	9698 017000000





Bänninger





Medical Gas Fittings



Фитинги для медицинских газов



- Фитинги для медицинских газов **Bänninger Medical Gas** изготовлены в соответствии со стандартом EN1254.
- Высокое качество изготовления продукции гарантирует сертификат ISO 9001:2000.
- Все фитинги обезжирены, индивидуально упакованы, паспорт изделия прилагается; рекомендованы к применению в медицинских и кислородных трубопроводах.
- Обезжирено до уровня менее чем 100 мг/м² углеводородов.
- Индивидуальный контроль чистоты.
- Фитинги **Bänninger Medical Gas** изготавливаются (очищаются, обезжириваются и упаковываются поштучно) по индивидуальному запросу.





	Размер	Упаковка	Артикул
	MG4060 Калач 180°		
	15	10 / 150	MG4060 0150000
	22	10 / -	MG4060 0220000
	MG4090 Угол 90°		
	15	10 / 250	MG4090 0150000
	18	10 / 100	MG4090 0180000
	22	10 / 100	MG4090 0220000
	70	- / -	MG4090 0700000
	MG4090D Угол с воздухоотводчиком 90°		
	15	10 / -	MG4090D0150000
	22	10 / -	MG4090D0220000
	28	10 / -	MG4090D0280000
	MG4090E водорозетка 90°		
	15	10 / -	MG4090E0150000
	MG4090G Угол BP 90°		
	10-1/4	10 / 500	MG4090G0100200
	10-3/8	10 / 400	MG4090G0100300
	10-1/2	10 / 250	MG4090G0100400
	12-3/8	10 / 300	MG4090G0120300
	12-1/2	10 / 100	MG4090G0120400
	14-3/8	10 / 100	MG4090G0140300
	14-1/2	10 / 100	MG4090G0140400
	14-3/4	10 / 100	MG4090G0140600
	15-3/8	10 / 250	MG4090G0150300
	15-1/2	10 / 250	MG4090G0150400
	15-3/4	10 / 150	MG4090G0150600
	16-3/8	10 / 250	MG4090G0160300
	16-1/2	10 / 200	MG4090G0160400
	16-3/4	10 / 100	MG4090G0160600
	18-1/2	10 / 200	MG4090G0180400
	18-3/4	10 / 100	MG4090G0180600
	22-1/2	10 / 150	MG4090G0220400
	22-3/4	10 / 100	MG4090G0220600
	22-1	10 / 80	MG4090G0220800
	28-3/4	10 / 80	MG4090G0280600
	28-1	10 / 50	MG4090G0280800
	35-1	- / 50	MG4090G0350800
	35-11/4	- / 30	MG4090G0351000
42-11/2	- / 20	MG4090G0421200	
54-2	- / 10	MG4090G0541600	

	Размер	Упаковка	Артикул
	MG4092 Угол 90°		
	12	10 / 10	MG4092 0120000
	15	10 / 10	MG4092 0150000
	MG4092G Угол НР 90°		
	10-1/4	10 / 500	MG4092G0100200
	10-3/8	10 / 150	MG4092G0100300
	12-3/8	10 / 150	MG4092G0120300
	12-1/2	10 / 300	MG4092G0120400
	14-3/8	10 / 250	MG4092G0140300
	14-1/2	10 / 120	MG4092G0140400
	15-3/8	10 / 150	MG4092G0150300
	15-1/2	10 / 250	MG4092G0150400
	15-3/4	10 / 150	MG4092G0150600
	16-1/2	10 / 250	MG4092G0160400
	16-3/4	10 / 150	MG4092G0160600
	18-1/2	10 / 100	MG4092G0180400
	18-3/4	10 / 150	MG4092G0180600
	22-1/2	10 / 150	MG4092G0220400
	22-3/4	10 / 100	MG4092G0220600
	22-1	10 / 80	MG4092G0220800
	28-3/4	10 / 80	MG4092G0280600
28-1	10 / 60	MG4092G0280800	
35-11/4	- / 40	MG4092G0351000	
42-11/2	- / 20	MG4092G0421200	
54-2	- / 12	MG4092G0541600	
	MG4096 Угол разъемный		
	10	10 / -	MG4096 0100000
	12	10 / 100	MG4096 0120000
	14	10 / -	MG4096 0140000
	15	10 / 120	MG4096 0150000
	16	10 / 100	MG4096 0160000
	18	10 / 100	MG4096 0180000
	22	10 / 100	MG4096 0220000
	28	- / 40	MG4096 0280000
	35	- / 25	MG4096 0350000
	MG4096D Угол разъемный 90°		
15-1/2	- / -	MG4096D0150400	
	MG4096E Угол НР 90°		
	8 3/8	- / -	MG4096E0080300
	10 1/2	- / -	MG4096E0100400
	10 5/8	- / -	MG4096E0100500

	Размер	Упаковка	Артикул	
	12 5/8	- / -	MG4096E0120500	
	12 3/4	- / -	MG4096E0120600	
	14 3/4	- / -	MG4096E0140600	
	15 5/8	- / -	MG4096E0150500	
	15 3/4	- / -	MG4096E0150600	
	15 1	- / -	MG4096E0150800	
	16 3/4	- / -	MG4096E0160600	
	18 3/4	- / -	MG4096E0180600	
	18 1	- / -	MG4096E0180800	
	22 1	- / -	MG4096E0220800	
	24 3/4	- / -	MG4096E0240600	
	30 3/4	- / -	MG4096E0300600	
	40 1/2	- / -	MG4096E0400400	
	42 2	- / -	MG4096E0421600	
	64 1/2	- / -	MG4096E0640400	
MG4096G Угол разъемный 90°				
	10-1/4	10 / 140	MG4096G0100200	
	10-3/8	10 / 150	MG4096G0100300	
	12-3/8	10 / 150	MG4096G0120300	
	12-1/2	10 / 100	MG4096G0120400	
	14-3/8	10 / -	MG4096G0140300	
	14-1/2	10 / 100	MG4096G0140400	
	15-3/8	10 / 100	MG4096G0150300	
	15-1/2	10 / 100	MG4096G0150400	
	16-1/2	10 / 100	MG4096G0160400	
	18-1/2	10 / 90	MG4096G0180400	
	18-3/4	10 / 50	MG4096G0180600	
	22-3/4	10 / 60	MG4096G0220600	
	22-1	10 / 40	MG4096G0220800	
	28-1	10 / 30	MG4096G0280800	
	35-11/4	- / 20	MG4096G0351000	
	42	- / -	MG4096R0420000	
	42-11/2	- / 15	MG4096R0421200	
	54	- / 10	MG4096R0540000	
	54-2	- / 8	MG4096R0541600	
1/4 -1/2	- / -	MG4096G0020400		
3/8 -1/2	- / -	MG4096G0030400		
3/8 -5/8	- / -	MG4096G0030500		
3/8 - 3/4	- / -	MG4096G0030600		
1/2 - 5/8	- / -	MG4096G0040500		
1/2 - 3/4	- / -	MG4096G0040600		

	Размер	Упаковка	Артикул
	3/4 - 1	- / -	MG4096G0060800
	1 - 1	- / -	MG4096G0080800
	1 - 1 1/4	- / -	MG4096G0081000
	1 1/4 - 1 1/2	- / -	MG4096G0101200
	1 1/2 - 2	- / -	MG4096G0121600
	2 - 2 1/2	- / -	MG4096G0162000
	MG4098G Угол разъемный 90°		
	28-1	10 / -	MG4098D0280800
	8-1/8	10 / -	MG4098G0080800
	10-1/4	10 / 300	MG4098G0100200
	10-3/8	10 / 250	MG4098G0100300
	12-3/8	10 / 100	MG4098G0120300
	12-1/2	10 / 100	MG4098G0120400
	14-1/2	10 / 100	MG4098G0140400
	15-3/8	10 / 100	MG4098G0150300
	15-1/2	10 / 100	MG4098G0150400
	15-3/4	10 / -	MG4098G0150600
	16-1/2	10 / -	MG4098G0160400
	16-3/4	10 / -	MG4098G0160600
	18-1/2	10 / 100	MG4098G0180400
	18-3/4	10 / 100	MG4098G0180600
	22-3/4	10 / 50	MG4098G0220600
	22-1	10 / 40	MG4098G0220800
	28-1	10 / 30	MG4098G0280800
	35-11/4	10 / 20	MG4098G0351000
	42-11/2	- / 15	MG4098R421200
	54-2	- / 8	MG4098R541600
	MG4130G Тройник ВР		
	10-3/8-10	10 / 250	MG4130G0100310
	10-1/2-10	10 / 200	MG4130G0100410
	12-3/8-12	10 / 200	MG4130G0120312
	12-1/2-12	10 / 150	MG4130G0120412
	14-3/8-14	10 / 200	MG4130G0140314
	14-1/2-14	10 / 150	MG4130G0140414
	15-3/8-15	10 / 200	MG4130G0150315
	15-1/2-15	10 / 150	MG4130G0150415
	15-3/4-15	10 / 150	MG4130G0150615
	16-3/8-16	10 / 150	MG4130G0160316
	16-1/2-16	10 / 150	MG4130G0160416
	16-3/4-16	10 / 100	MG4130G0160616
	18-3/8-18	10 / 200	MG4130G0180318
18-1/2-18	10 / 100	MG4130G0180418	



	Размер	Упаковка	Артикул
	18-3/4-18	10 / 100	MG4130G0180618
	22-3/8-22	10 / 100	MG4130G0220322
	22-1/2-22	10 / 100	MG4130G0220422
	22-3/4-22	10 / 60	MG4130G0220622
	28-1/2-28	10 / 60	MG4130G0280428
	28-3/4-28	10 / 50	MG4130G0280628
	28-1-28	10 / 50	MG4130G0280828
	35-1/2-35	- / 50	MG4130G0350435
	35-3/4-35	- / 40	MG4130G0350635
	35-1-35	- / 30	MG4130G0350835
	35-11/4-35	- / 25	MG4130G0351035
	42-1/2-42	- / 30	MG4130G0420442
	42-3/4-42	- / 25	MG4130G0420642
	42-11/2-42	- / 15	MG4130G0421242
	54-1/2-54	- / 25	MG4130G0540454
	54-11/2-54	- / 12	MG4130G0541054
54-2-54	- / 10	MG4130G0541654	
	MG4130H Тройник переходной ВР		
	22-22-3/8	10 / 100	MG4130H0222203
	MG4131 Тройник дуговой		
	12	10 / -	MG4131 0121212
	15	10 / -	MG4131 0151515
	18	10 / 100	MG4131 0181818
	22	10 / 50	MG4131 0222222
	28	10 / 40	MG4131 0282828
	35	- / 20	MG4131 0353535
	42	- / 12	MG4131 0424242
	MG4134G Тройник ВР		
	15-15-1/2	10 / 150	MG4134G0151504
	22-22-1/2	10 / 100	MG4134G0222204
	22-22-3/4	10 / -	MG4134G0222206
	28-28-1/2	10 / -	MG4134G0282804
	28-28-3/4	10 / -	MG4134G0282806
	28-28-1	10 / -	MG4134G0282808
	MG4180 Крестовина		
	15	10 / 100	MG4180 0150000
	16	10 / -	MG4180 0160000
	18	10 / 100	MG4180 0180000
	22	10 / 50	MG4180 0220000



	Размер	Упаковка	Артикул
	MG4221 Тройник угловой		
	12	10 / -	MG4221 0120000
	15	10 / 200	MG4221 0150000
	16	10 / -	MG4221 0160000
	18	10 / 100	MG4221 0180000
	22	10 / -	MG4221 0220000
	28	10 / 40	MG4221 0280000
	MG4243G Переходник HP		
	8-1/4	10 / 400	MG4243G0080200
	8-3/8	10 / 200	MG4243G0080300
	10-1/4	10 / 200	MG4243G0100200
	10-3/8	10 / 200	MG4243G0100300
	10-1/2	10 / 400	MG4243G0100400
	12-1/4	10 / 300	MG4243G0120200
	12-3/8	10 / 200	MG4243G0120300
	12-1/2	10 / 200	MG4243G0120400
	14-3/8	10 / 250	MG4243G0140300
	14-1/2	10 / 150	MG4243G0140400
	14-3/4	10 / 350	MG4243G0140600
	15-1/4	10 / 150	MG4243G0150200
	15-3/8	10 / 150	MG4243G0150300
	15-1/2	10 / 400	MG4243G0150400
	15-3/4	10 / 300	MG4243G0150600
	16-3/8	10 / 150	MG4243G0160300
	16-1/2	10 / 150	MG4243G0160400
	16-3/4	10 / 300	MG4243G0160600
	18-1/2	10 / 400	MG4243G0180400
	18-3/4	10 / 300	MG4243G0180600
	22-1/2	10 / 150	MG4243G0220400
	22-3/4	10 / 200	MG4243G0220600
	22-1	10 / 150	MG4243G0220800
	28-1/2	10 / 100	MG4243G0280400
	28-3/4	10 / 100	MG4243G0280600
	28-1	10 / 100	MG4243G0280800
	28-11/4	- / 50	MG4243G0281000
	35-1	- / 40	MG4243G0350800
	35-11/4	10 / 50	MG4243G0351000
	35-11/2	- / 70	MG4243G0351200
	42-11/4	- / 50	MG4243G0421000
42-11/2	- / 50	MG4243G0421200	
42-2	- / 40	MG4243G0421600	
54-11/2	- / 25	MG4243G0541200	
54-2	- / 30	MG4243G0541600	

	Размер	Упаковка	Артикул
	64-21/2	- / 30	MG4243G0642000
	67-21/2	- / 12	MG4243G0672000
	70-21/2	- / 12	MG4243G0702000
	76-21/2	- / 18	MG4243G0762000
	76-3	- / 12	MG4243G0762400
	80-3	- / 10	MG4243G0802400
	89-3	- / 8	MG4243G0892400
	108-4	- / 6	MG4243G1083200
	MG4246G Редукционная вставка ВР		
	12-3/8	10 / 300	MG4246G0120300
	12-1/2	10 / 300	MG4246G0120400
	15-3/8	10 / 300	MG4246G0150300
	15-1/2	10 / 100	MG4246G0150400
	18-1/2	10 / 200	MG4246G0180400
	18-3/4	10 / 60	MG4246G0180600
	22-1/2	10 / 150	MG4246G0220400
	22-3/4	10 / 100	MG4246G0220600
	28-3/4	10 / 100	MG4246G0280600
	28-1	10 / 80	MG4246G0280800
	35-1	10 / 50	MG4246G0350800
	35-11/4	10 / 30	MG4246G0351000
	42-11/2	- / 15	MG4246G0421200
	54-2	10 / -	MG4246G0541600
	MG4270A Муфта с плоским уплотнением		
	15-1/2	10 / -	MG4270A0150400
	MG4270D Переходник с отводом		
	15	10 / -	MG4270D0150000
	22	10 / -	MG4270D0220000
	28	10 / -	MG4270D0280000
	12-1/2	10 / 250	MG4270F0120400
	15-1/2	10 / 200	MG4270F0150400
	MG4270G Редукционная вставка ВР		
	8-1/4	10 / 250	MG4270G0080200
	10-1/4	10 / 250	MG4270G0100200
	10-3/8	10 / 400	MG4270G0100300
	10-1/2	10 / 250	MG4270G0100400
	12-3/8	10 / 150	MG4270G0120300
	12-1/2	10 / 250	MG4270G0120400
	14-3/8	10 / 300	MG4270G0140300
	14-1/2	10 / 250	MG4270G0140400
	14-3/4	10 / 250	MG4270G0140600
	15-3/8	10 / 400	MG4270G0150300

	Размер	Упаковка	Артикул
	15-1/2	10 / 300	MG4270G0150400
	15-3/4	10 / 200	MG4270G0150600
	16-3/8	10 / 250	MG4270G0160300
	16-1/2	10 / 250	MG4270G0160400
	16-3/4	10 / 150	MG4270G0160600
	18-1/2	10 / 250	MG4270G0180400
	18-3/4	10 / 150	MG4270G0180600
	22-1/2	10 / 200	MG4270G0220400
	22-3/4	10 / 150	MG4270G0220600
	22-1	10 / 100	MG4270G0220800
	28-1/2	10 / 100	MG4270G0280400
	28-3/4	10 / 100	MG4270G0280600
	28-1	10 / 150	MG4270G0280800
	28-11/4	- / 30	MG4270G0281000
	35-3/4	- / 100	MG4270G0350600
	35-1	- / 100	MG4270G0350800
	35-11/4	- / 50	MG4270G0351000
	42-1	- / 50	MG4270G0420800
	42-11/4	- / 50	MG4270G0421000
	42-11/2	- / 40	MG4270G0421200
	54-11/2	- / 35	MG4270G0541200
	54-2	- / 20	MG4270G0541600
	64-21/2	- / 12	MG4270G0642000
	67-21/2	- / 12	MG4270G0672000
70-21/2	- / 12	MG4270G0702000	
80-3	- / 8	MG4270G0802400	
	MG4280G Редукционная вставка HP		
	12-3/8	10 / -	MG4280G0120300
	12-1/2	10 / 250	MG4280G0120400
	15-1/2	10 / 250	MG4280G0150400
	16-1/2	10 / 250	MG4280G0160400
	18-1/2	10 / -	MG4280G0180400
	22-1/2	10 / 200	MG4280G0220400
	22-3/4	10 / 150	MG4280G0220600
	28-1	10 / 100	MG4280G0280800
	35-11/4	- / 60	MG4280G0351000
	42-11/2	- / 40	MG4280G0421200
54-2	- / 24	MG4280G0541600	
	MG4290 Заглушка		
	12	10 / -	MG4290 0120000
	15	10 / -	MG4290 0150000
	18	10 / -	MG4290 0180000
	22	10 / -	MG4290 0220000
	28	10 / -	MG4290 0280000

	Размер	Упаковка	Артикул
	MG4290D Клапан воздухоотводчика		
	15	10 / -	MG4290D0150000
	MG4301D Крышка воздухоотводчика		
	15	10 / -	MG4301D0150000
	22	10 / -	MG4301D0220000
	28	10 / -	MG4301D0280000
	MG4330 Разъемное соединение		
	8	10 / 200	MG4330 0080000
	10	10 / 200	MG4330 0100000
	12	10 / 150	MG4330 0120000
	14	10 / -	MG4330 0140000
	15	10 / 150	MG4330 0150000
	16	10 / -	MG4330 0160000
	18	10 / 100	MG4330 0180000
	22	10 / 100	MG4330 0220000
	28	10 / 40	MG4330 0280000
	35	- / 30	MG4330 0350000
	42	- / -	MG4330R0420000
	54	- / -	MG4330R0540000
70	- / -	MG4330R0700000	
80	- / -	MG4330R0800000	
	MG4330G Разъемное соединение		
	10-1/4	10 / -	MG4330G0100200
	12-3/8	10 / 100	MG4330G0120300
	14-1/2	10 / -	MG4330G0140400
	15-1/2	10 / 100	MG4330G0150400
	16-1/2	10 / 100	MG4330G0160400
	18-1/2	10 / 100	MG4330G0180400
	18-3/4	10 / 70	MG4330G0180600
	22-3/4	10 / 70	MG4330G0220600
	28-1	10 / 40	MG4330G0280800
	35-11/4	- / 30	MG4330G0351000
	42-11/2	- / 20	MG4330R0421200
	54-2	- / 10	MG4330R0541600
70-21/2	- / 9	MG4330R0702000	
	MG4331G Разъемное соединение		
	10-1/4	10 / 200	MG4331G0100200
	12-3/8	10 / 150	MG4331G0120300
	14-1/2	10 / 100	MG4331G0140400
	15-1/2	10 / 100	MG4331G0150400

	Размер	Упаковка	Артикул	
	16-1/2	10 / 100	MG4331G0160400	
	16-3/4	10 / -	MG4331G0160600	
	18-1/2	10 / 100	MG4331G0180400	
	22-3/4	10 / 70	MG4331G0220600	
	28-1	10 / 40	MG4331G0280800	
	35-11/4	- / 30	MG4331G0351000	
	42-11/2	- / 20	MG4331R0421200	
	54-2	- / 10	MG4331R0541600	
	64-21/2	- / 8	MG4331R0642000	
	70-21/2	- / 6	MG4331R0702000	
	76-21/2	- / 8	MG4331R0762000	
	80-3	- / -	MG4331R0802400	
	89-3	- / -	MG4331R0892400	
	MG4340 Разъемное соединение			
	8	10 / 150	MG4340 0080000	
	10	10 / 200	MG4340 0100000	
	12	10 / 200	MG4340 0120000	
	14	10 / 100	MG4340 0140000	
	15	10 / 100	MG4340 0150000	
	16	10 / 100	MG4340 0160000	
	18	10 / 100	MG4340 0180000	
	22	10 / 70	MG4340 0220000	
	28	10 / 50	MG4340 0280000	
	35	- / 40	MG4340 0350000	
	MG4340G Разъемное соединение			
		10-1/4	10 / 250	MG4340G0100200
		10-3/8	10 / 300	MG4340G0100300
		12-3/8	10 / 100	MG4340G0120300
		12-1/2	10 / 100	MG4340G0120400
		14-3/8	10 / -	MG4340G0140300
		14-1/2	10 / 100	MG4340G0140400
		14-3/4	10 / -	MG4340G0140600
		15-3/8	10 / 60	MG4340G0150300
		15-1/2	10 / 100	MG4340G0150400
		15-3/4	10 / 100	MG4340G0150600
		16-1/2	10 / 100	MG4340G0160400
		16-3/4	10 / -	MG4340G0160600
		18-1/2	10 / 100	MG4340G0180400
		18-3/4	10 / 60	MG4340G0180600
	22-3/4	10 / 70	MG4340G0220600	
	22-1	10 / 50	MG4340G0220800	



	Размер	Упаковка	Артикул
	28-3/4	10 / 50	MG4340G0280600
	28-1	10 / 40	MG4340G0280800
	35-11/4	- / 30	MG4340G0351000
	42	- / 20	MG4340R0420000
	42-11/2	- / 25	
	54	- / 10	
	54-2	- / 14	
	67	- / -	
	70	- / -	
	70-21/2	- / 10	
	80	- / 6	
	MG4341G Разъемное соединение		
	8-1/8	10 / 100	MG4341G0080100
	10-1/4	10 / 300	MG4341G0100200
	10-3/8	10 / 200	MG4341G0100300
	12-3/8	10 / 150	MG4341G0120300
	12-1/2	10 / 150	MG4341G0120400
	14-1/2	10 / 100	MG4341G0140400
	14-3/4	10 / -	MG4341G0140600
	15-3/8	10 / 100	MG4341G0150300
	15-1/2	10 / 100	MG4341G0150400
	15-3/4	10 / 80	MG4341G0150600
	16-1/2	10 / 100	MG4341G0160400
	16-3/4	10 / 100	MG4341G0160600
	18-1/2	10 / 100	MG4341G0180400
	18-3/4	10 / 80	MG4341G0180600
	22-1/2	10 / 100	MG4341G0220400
	22-3/4	10 / 70	MG4341G0220600
	22-1	10 / 50	MG4341G0220800
	28-1	10 / 40	MG4341G0280800
	35-11/4	- / 30	MG4341G0351000
	42-11/2	- / 20	MG4341R0421200
	54-2	- / 10	MG4341R0541600
	64-21/2	- / 10	MG4341R0642000
	70-21/2	- / 8	MG4341R0702000
	76-21/2	- / -	MG4341R0762000
	80-3	- / 6	MG4341R0802400
	89-3	- / -	MG4341R0892400
	108-4	- / -	MG4341R1083200



	Размер	Упаковка	Артикул
	MG4350 Подсоединение к бачку		
	15-1/2	10 / -	MG4350 0150400
	22-3/4	10 / -	MG4350 0220600
	MG4359G Переходник ВР		
	10-1/2	10 / -	MG4359G0100400
	14-3/4	10 / -	MG4359G0140600
	16-3/4	10 / -	MG4359G0160600
	18-3/4	10 / 200	MG4359G0180600
	22-1	10 / 100	MG4359G0220800
	MG4370 Соединитель НР		
	8 3/8	- / -	MG4370 0080300
	10 1/2	- / -	MG4370 0100400
	12 5/8	- / -	MG4370 0120500
	14 3/4	- / -	MG4370 0140600
	15 3/4	- / 539	MG4370 0150600
	16 3/4	- / -	MG4370 0160600
	18 3/4	- / 490	MG4370 0180600
	22 1	- / 272	MG4370 0220800
	30 3/4	- / -	MG4370 0300600
	40 1/2	- / -	MG4370 0400400
	42 2	- / 50	MG4370 0421600
	64 1/2	- / -	MG4370 0640400
	64 3	- / -	MG4370 0642400
	70 3	- / -	MG4370 0702400
80 3 1/2	- / -	MG4370 0802800	
	MG4370G Адаптер		
	1/4 1/2	- / -	MG4370G0020400
	3/8 5/8	- / -	MG4370G0030500
	1/2 3/4	- / -	MG4370G0040600
	3/4 1	- / -	MG4370G0060800
	1 1 1/4	- / -	MG4370G0081000
	1 1/4 1 1/2	- / -	MG4370G0101200
	1 1/2 2	- / -	MG4370G0121600
	2 2 1/2	- / 32	MG4370G0162000
2 1/2 3	- / 15	MG4370G0202400	
	MG4371G Соединитель		
	1/4 1/2	- / -	MG4371G0020400
	3/8 5/8	- / -	MG4371G0030500
	1/2 3/4	- / -	MG4371G0040600
	3/4 1	- / 144	MG4371G0060800



	Размер	Упаковка	Артикул
	1 11/4	- / -	MG4371G0081000
	11/4 11/2	- / 96	MG4371G0101200
	11/2 2	- / 48	MG4371G0121600
	2 21/2	- / 27	MG4371G0162000
	2 1/2 3	- / -	MG4371G0202400
	3 31/2	- / -	MG4371G0242800
	MG4372G Вставка		
	8 3/8	- / -	MG4372 0080300
	10 1/2	- / -	MG4372 0100400
	12 5/8	- / -	MG4372 0120500
	14 3/4	- / -	MG4372 0140600
	15 3/4	- / 616	MG4372 0150600
	16 3/4	- / -	MG4372 0160600
	18 3/4	- / 144	MG4372 0180600
	18 1	- / -	MG4372 0180800
	22 1	- / 162	MG4372 0220800
	30 3/4	- / -	MG4372 0300600
	40 1/2	- / -	MG4372 0400400
	42 2	- / 60	MG4372 0421600
	64 1/2	- / -	MG4372 0640400
	70 3	- / -	MG4372 0702400
80 31/2	- / -	MG4372 0802800	
	MG4374 Гайка		
	3/8	- / -	MG4374 0030000
	1/2	- / -	MG4374 0040000
	5/8	- / -	MG4374 0050000
	3/4	- / -	MG4374 0060000
	1	- / -	MG4374 0080000
	11/4	- / -	MG4374 0100000
	11/2	- / -	MG4374 0120000
	MG4374R Гайка		
	1/2	- / -	MG4374R0040000
	3/4	- / -	MG4374R0060000
	1	- / -	MG4374R0080000
	11/4	- / -	MG4374R0100000
	11/2	- / -	MG4374R0120000
	2	- / -	MG4374R0160000
	21/4	- / -	MG4374R0180000
	21/2	- / -	MG4374R0200000
	23/4	- / -	MG4374R0220000
	3	- / -	MG4374R0240000
	31/2	- / -	MG4374R0280000



	Размер	Упаковка	Артикул
	MG4380 Соединитель НР		
	8 3/8	- / -	MG4380 0080300
	10 1/2	- / -	MG4380 0100400
	10 5/8	- / -	MG4380 0100500
	12 5/8	- / 504	MG4380 0120500
	12 3/4	- / -	MG4380 0120600
	14 3/4	- / -	MG4380 0140600
	15 5/8	- / -	MG4380 0150500
	15 3/4	- / -	MG4380 0150600
	15 1	- / -	MG4380 0150800
	16 3/4	- / -	MG4380 0160600
	18 3/4	- / 539	MG4380 0180600
	18 1	- / 324	MG4380 0180800
	22 1	- / -	MG4380 0220800
	22 11/4	- / -	MG4380 0221000
	28 11/4	- / 120	MG4380 0281000
	35 11/2	- / 90	MG4380 0351200
	42 2	- / -	MG4380 0421600
	54 21/2	- / -	MG4380 0542000
	64 3	- / -	MG4380 0642400
70 3	- / -	MG4380 0702400	
76 3	- / -	MG4380 0762400	
80 31/2	- / -	MG4380 0802800	
	MG4380G Переходник		
	1/4 1/2	- / -	MG4380G0020400
	3/8 1/2	- / -	MG4380G0030400
	3/8 5/8	- / -	MG4380G0030500
	3/8 3/4	- / -	MG4380G0030600
	1/2 5/8	- / -	MG4380G0040500
	1/2 3/4	- / -	MG4380G0040600
	3/4 3/4	- / -	MG4380G0060600
	3/4 1	- / -	MG4380G0060800
	1 1	- / -	MG4380G0080800
	1 11/4	- / -	MG4380G0081000
	11/4 11/2	- / 60	MG4380G0101200
	11/2 2	- / -	MG4380G0121600
	2 21/2	- / -	MG4380G0162000
	21/2 3	- / -	MG4380G0202400
	MG4381 Соединитель		
	8 3/8	- / -	MG4381 0080300
	10 1/2	- / -	MG4381 0100400
	12 5/8	- / -	MG4381 0120500
	14 3/4	- / -	MG4381 0140600







	Размер	Упаковка	Артикул	
	15 3/4	- / -	MG4381 0150600	
	16 3/4	- / -	MG4381 0160600	
	18 3/4	- / 273	MG4381 0180600	
	18 1	- / -	MG4381 0180800	
	22 1	- / -	MG4381 0220800	
	28 11/4	- / 140	MG4381 0281000	
	35 11/2	- / -	MG4381 0351200	
	42 2	- / 48	MG4381 0421600	
	54 21/2	- / -	MG4381 0542000	
	70 3	- / -	MG4381 0702400	
	80 31/2	- / -	MG4381 0802800	
	MG4382G Соединитель			
	1/8 3/8	- / -	MG4382G0010300	
	1/4 1/2	- / -	MG4382G0020400	
	3/8 5/8	- / 144	MG4382G0030500	
	1/2 3/4	- / 144	MG4382G0040600	
	3/4 1	- / 144	MG4382G0060800	
	1 11/4	- / -	MG4382G0081000	
	11/4 11/2	- / 72	MG4382G0101200	
	11/2 2	- / 36	MG4382G0121600	
	2 21/2	- / 24	MG4382G0162000	
	2 1/2 3	- / 12	MG4382G0202400	
	3 31/2	- / -	MG4382G0242800	
	15-1/2	10 / -	MG4471F0150400	
	MG4471G Водорозетка 90°			
	10-3/8	10 / 100	MG4471G0100300	
	10-1/2	10 / 150	MG4471G0100400	
	12-3/8	10 / -	MG4471G0120300	
	12-1/2	10 / 150	MG4471G0120400	
	14-3/8	10 / -	MG4471G0140300	
	14-1/2	10 / 150	MG4471G0140400	
	15-3/8	10 / 200	MG4471G0150300	
	15-1/2	10 / 150	MG4471G0150400	
	16-1/2	10 / 150	MG4471G0160400	
	18-1/2	10 / 100	MG4471G0180400	
	18-3/4	10 / 80	MG4471G0180600	
	22-1/2	10 / 80	MG4471G0220400	
	22-3/4	10 / 70	MG4471G0220600	
	28-3/4	10 / 50	MG4471G0280600	
	28-1	10 / 40	MG4471G0280800	



	Размер	Упаковка	Артикул
	MG4472G Водорозетка 90°		
	12-3/8	10 / 200	MG4472G0120300
	12-1/2	10 / 150	MG4472G0120400
	14-3/8	10 / 150	MG4472G0140300
	14-1/2	10 / 150	MG4472G0140400
	15-3/8	10 / 150	MG4472G0150300
	15-1/2	10 / 150	MG4472G0150400
	15-3/4	10 / 150	MG4472G0150600
	16-3/8	10 / 150	MG4472G0160300
	16-1/2	10 / 150	MG4472G0160400
	18-1/2	10 / 150	MG4472G0180400
	22-3/4	10 / 80	MG4472G0220600
	15-1/2	10 / -	MG4472L0150400
	MG4599 Регулируемое соединение		
	12	10 / 120	MG4599 0120000
	15	10 / -	MG4599 0150000
	18	10 / -	MG4599 0180000
	22	10 / 60	MG4599 0220000
	28	10 / -	MG4599 0280000



	Размер	Упаковка	Артикул
	MG5001A Отвод однострубный 90°		
	6	10 / 500	MG5001A0060000
	8	10 / 800	MG5001A0080000
	10	10 / 500	MG5001A0100000
	12	10 / 500	MG5001A0120000
	14	10 / 300	MG5001A0140000
	15	25 / 600	MG5001A0150000
	16	10 / 250	MG5001A0160000
	18	10 / 200	MG5001A0180000
	20	10 / -	MG5001A0200000
	22	10 / 250	MG5001A0220000
	25	10 / -	MG5001A0250000
	28	10 / 100	MG5001A0280000
	32	- / 50	MG5001A0320000
	35	- / 60	MG5001A0350000
	36	- / -	MG5001A0360000
	40	- / -	MG5001A0400000
	42	- / 40	MG5001A0420000
	52	- / -	MG5001A0520000
	54	- / 20	MG5001A0540000
	63	- / -	MG5001A0630000
	64	- / -	MG5001A0640000
	67	- / -	MG5001A0670000
	70	- / -	MG5001A0700000
	76	- / -	MG5001A0760000
	80	- / -	MG5001A0800000
89	- / -	MG5001A0890000	
108	- / -	MG5001A1080000	
133	- / -	MG5001A1330000	
159	- / -	MG5001A1590000	
	MG5002A Отвод 90°		
	6	10 / 1000	MG5002A0060000
	8	10 / 800	MG5002A0080000
	10	10 / 600	MG5002A0100000
	12	10 / 500	MG5002A0120000
	14	10 / 300	MG5002A0140000
	15	25 / 600	MG5002A0150000
	16	10 / 300	MG5002A0160000
	18	10 / 300	MG5002A0180000
	20	10 / 100	MG5002A0200000
	22	10 / 200	MG5002A0220000
	25	10 / -	MG5002A0250000
	28	10 / 100	MG5002A0280000

	Размер	Упаковка	Артикул
	32	- / 50	MG5002A0320000
	35	- / 60	MG5002A0350000
	36	- / -	MG5002A0360000
	40	- / 40	MG5002A0400000
	42	- / 40	MG5002A0420000
	52	- / 20	MG5002A0520000
	54	- / 20	MG5002A0540000
	63	- / -	MG5002A0630000
	64	- / -	MG5002A0640000
	67	- / -	MG5002A0670000
	70	- / -	MG5002A0700000
	76	- / -	MG5002A0760000
	80	- / -	MG5002A0800000
	89	- / -	MG5002A0890000
	104	- / -	MG5002A1040000
108	- / -	MG5002A1080000	
133	- / -	MG5002A1330000	
159	- / -	MG5002A1590000	
	MG5002G Отвод ВР 90°		
	12-3/8	10 / -	MG5002G0120300
	12-1/2	10 / 250	MG5002G0120400
	14-1/2	10 / -	MG5002G0140400
	15-1/2	10 / 100	MG5002G0150400
	15-3/4	10 / 100	MG5002G0150600
	16-1/2	10 / -	MG5002G0160400
	16-3/4	10 / -	MG5002G0160600
	18-3/4	10 / 100	MG5002G0180600
	22-3/4	10 / 100	MG5002G0220600
	MG5002L Отвод 90°		
18	10 / 300	MG5002L0180000	
35	10 / 60	MG5002L0350000	
	MG5040 Отвод однораструбный 45°		
	8	10 / 500	MG5040 0080000
	10	10 / 300	MG5040 0100000
	12	10 / 250	MG5040 0120000
	14	10 / 400	MG5040 0140000
	15	25 / 500	MG5040 0150000
	16	10 / 300	MG5040 0160000
	18	10 / 250	MG5040 0180000
	20	10 / -	MG5040 0200000
	22	10 / 300	MG5040 0220000
	25	10 / -	MG5040 0250000
	28	10 / 100	MG5040 0280000

	Размер	Упаковка	Артикул
	32	- / 60	MG5040 0320000
	35	- / 100	MG5040 0350000
	36	- / -	MG5040 0360000
	40	- / -	MG5040 0400000
	42	- / 70	MG5040 0420000
	52	- / -	MG5040 0520000
	54	- / 30	MG5040 0540000
	63	- / -	MG5040 0630000
	64	- / -	MG5040 0640000
	67	- / -	MG5040 0670000
	70	- / -	MG5040 0700000
	76	- / -	MG5040 0760000
	80	- / -	MG5040 0800000
	89	- / -	MG5040 0890000
	108	- / -	MG5040 1080000
133	- / -	MG5040 1330000	
159	- / -	MG5040 1590000	
	MG5041 Отвод 45°		
	6	10 / 500	MG5041 0060000
	8	10 / 500	MG5041 0080000
	10	10 / 300	MG5041 0100000
	12	10 / 250	MG5041 0120000
	14	10 / 400	MG5041 0140000
	15	25 / 500	MG5041 0150000
	16	10 / 300	MG5041 0160000
	18	10 / 250	MG5041 0180000
	20	10 / -	MG5041 0200000
	22	10 / 300	MG5041 0220000
	25	10 / -	MG5041 0250000
	28	10 / 100	MG5041 0280000
	32	- / 60	MG5041 0320000
	35	- / 100	MG5041 0350000
	36	- / -	MG5041 0360000
	40	- / 70	MG5041 0400000
	42	- / 70	MG5041 0420000
	52	- / -	MG5041 0520000
	54	- / 30	MG5041 0540000
	63	- / -	MG5041 0630000
	64	- / -	MG5041 0640000
	67	- / -	MG5041 0670000
	70	- / -	MG5041 0700000
	76	- / -	MG5041 0760000
	80	- / -	MG5041 0800000

	Размер	Упаковка	Артикул
	89	-/-	MG5041 0890000
	104	-/-	MG5041 1040000
	108	-/-	MG5041 1080000
	133	-/-	MG5041 1330000
	159	-/-	MG5041 1590000
	MG5060 Калач 180°		
	10	10 / 400	MG5060 0100000
	12	10 / 250	MG5060 0120000
	14	10 / 150	MG5060 0140000
	15	10 / 150	MG5060 0150000
	16	10 / 100	MG5060 0160000
	18	10 / 100	MG5060 0180000
	22	10 / 50	MG5060 0220000
	28	- / 50	MG5060 0280000
	35	- / 25	MG5060 0350000
	42	- / 15	MG5060 0420000
	54	- / 10	MG5060 0540000
	67	- / -	MG5060 0670000
	76	- / -	MG5060 0760000
	108	- / -	MG5060 1080000
	MG5085 Обвод		
	12	10 / 150	MG5085 0120000
	14	10 / 100	MG5085 0140000
	15	10 / 100	MG5085 0150000
	16	10 / 100	MG5085 0160000
	18	10 / 100	MG5085 0180000
	22	10 / 80	MG5085 0220000
	MG5086 Полуобвод		
	12	10 / 150	MG5086 0120000
	14	10 / 100	MG5086 0140000
	15	10 / 100	MG5086 0150000
	16	10 / 100	MG5086 0160000
	18	10 / 100	MG5086 0180000
	22	10 / 100	MG5086 0220000
	MG5087 Крестовина		
	15	10 / 100	MG5087 0150000
	18	10 / 100	MG5087 0180000
	22	10 / 80	MG5087 0220000
	MG5090 Угол 90°		
	6	10 / 500	MG5090 0060000
	8	10 / 500	MG5090 0080000
	10	10 / 300	MG5090 0100000
	12	10 / 600	MG5090 0120000

	Размер	Упаковка	Артикул
	14	10 / 400	MG5090 0140000
	15	25 / 1000	MG5090 0150000
	16	10 / 300	MG5090 0160000
	18	10 / 500	MG5090 0180000
	20	10 / 150	MG5090 0200000
	22	25 / 300	MG5090 0220000
	25	10 / 150	MG5090 0250000
	28	10 / 150	MG5090 0280000
	32	- / 60	MG5090 0320000
	35	- / 100	MG5090 0350000
	36	- / 30	MG5090 0360000
	40	- / 40	MG5090 0400000
	42	- / 50	MG5090 0420000
	52	- / 25	MG5090 0520000
	54	- / 25	MG5090 0540000
	63	- / -	MG5090 0630000
	64	- / -	MG5090 0640000
	67	- / -	MG5090 0670000
	76	- / -	MG5090 0760000
	104	- / -	MG5090 1040000
108	- / -	MG5090 1080000	
15-12	10 / 300	MG5090 0151200	
18-15	10 / 200	MG5090 0181500	
22-15	10 / 150	MG5090 0221500	
22-18	10 / 150	MG5090 0221800	
28-22	10 / 100	MG5090 0282200	
MG5092 Угол однораструбный 90°			
	6	10 / 500	MG5092 0060000
	8	10 / 300	MG5092 0080000
	10	10 / 300	MG5092 0100000
	12	10 / 500	MG5092 0120000
	14	10 / 400	MG5092 0140000
	15	25 / 500	MG5092 0150000
	16	10 / 300	MG5092 0160000
	18	10 / 250	MG5092 0180000
	20	10 / 150	MG5092 0200000
	22	10 / 300	MG5092 0220000
	25	10 / -	MG5092 0250000
	28	10 / 150	MG5092 0280000
	32	- / 60	MG5092 0320000
	35	- / 100	MG5092 0350000
	36	- / 30	MG5092 0360000
	40	- / 40	MG5092 0400000
42	- / 50	MG5092 0420000	

	Размер	Упаковка	Артикул
	52	-/-	MG5092 0520000
	54	-/ 25	MG5092 0540000
	63	-/-	MG5092 0630000
	67	-/-	MG5092 0670000
	70	-/-	MG5092 0700000
	85	-/-	MG5092 0850000
	MG5130 Тройник		
	6	10 / 300	MG5130 0060606
	8	10 / 500	MG5130 0080808
	10	10 / 250	MG5130 0101010
	12	10 / 500	MG5130 0121212
	14	10 / 250	MG5130 0141414
	15	25 / 500	MG5130 0151515
	16	10 / 200	MG5130 0161616
	18	10 / 200	MG5130 0181818
	20	10 / 150	MG5130 0202020
	22	10 / 200	MG5130 0222222
	25	10 / -	MG5130 0252525
	28	10 / 100	MG5130 0282828
	32	-/ 50	MG5130 0323232
	35	-/ 70	MG5130 0353535
	36	-/ 70	MG5130 0363636
	40	-/ 40	MG5130 0404040
	42	-/ 40	MG5130 0424242
	52	-/-	MG5130 0525252
	54	-/ 15	MG5130 0545454
	63	-/-	MG5130 0636363
	64	-/-	MG5130 0646464
	67	-/-	MG5130 0676767
	70	-/-	MG5130 0707070
76	-/-	MG5130 0767676	
80	-/-	MG5130 0808080	
85	-/-	MG5130 0858585	
89	-/-	MG5130 0898989	
104	-/-	MG5R 104104104	
108	-/-	MG5R 108108108	
133	-/-	MG5R 133133133	
159	-/-	MG5R 159159159	
	MG5130R Тройник редуционный		
	6-8-6	10 / 300	MG5130 0060806
	6-10-6	10 / 300	MG5130 0061006
	8-6-6	10 / 300	MG5130 0080606
	8-6-8	10 / 250	MG5130 0080608
	8-10-8	10 / 250	MG5130 0081008

	Размер	Упаковка	Артикул
	10-6-10	10 / 250	MG5130 0100610
	10-8-8	10 / 300	MG5130 0100808
	10-8-10	10 / 300	MG5130 0100810
	10-10-8	10 / 300	MG5130 0101008
	10-12-10	10 / 400	MG5130 0101210
	10-15-10	10 / 300	MG5130 0101510
	12-6-12	10 / 250	MG5130 0120612
	12-8-10	10 / -	MG5130 0120810
	12-8-12	10 / 300	MG5130 0120812
	12-10-10	10 / 200	MG5130 0121010
	12-10-12	10 / 200	MG5130 0121012
	12-12-10	10 / 200	MG5130 0121210
	12-14-12	10 / 300	MG5130 0121412
	12-15-12	10 / 250	MG5130 0121512
	12-16-12	10 / 250	MG5130 0121612
	12-18-12	10 / 200	MG5130 0121812
	14-10-12	10 / -	MG5130 0141012
	14-10-14	10 / 300	MG5130 0141014
	14-12-10	10 / -	MG5130 0141210
	14-12-12	10 / 300	MG5130 0141212
	14-12-14	10 / 300	MG5130 0141214
	14-14-10	10 / -	MG5130 0141410
	14-14-12	10 / 300	MG5130 0141412
	14-16-12	10 / 250	MG5130 0141612
	14-16-14	10 / 250	MG5130 0141614
	14-18-12	10 / -	MG5130 0141812
	14-18-14	10 / 150	MG5130 0141814
	14-20-14	10 / -	MG5130 0142014
	14-22-14	10 / 250	MG5130 0142214
	15-8-15	10 / 300	MG5130 0150815
	15-10-10	10 / 300	MG5130 0151010
	15-10-12	10 / 300	MG5130 0151012
	15-10-15	10 / 300	MG5130 0151015
	15-12-10	10 / 300	MG5130 0151210
	15-12-12	10 / 300	MG5130 0151212
	15-12-15	10 / 250	MG5130 0151215
	15-15-10	10 / 300	MG5130 0151510
	15-15-12	10 / 250	MG5130 0151512
	15-18-12	10 / 200	MG5130 0151812
	15-18-15	10 / 150	MG5130 0151815
	15-22-15	10 / 250	MG5130 0152215
	16-10-16	10 / 250	MG5130 0161016
	16-12-12	10 / 300	MG5130 0161212



	Размер	Упаковка	Артикул
	16-12-14	10 / 250	MG5130 0161214
	16-12-16	10 / 250	MG5130 0161216
	16-14-12	10 / 250	MG5130 0161412
	16-14-14	10 / 250	MG5130 0161414
	16-14-16	10 / 250	MG5130 0161416
	16-16-10	10 / -	MG5130 0161610
	16-16-12	10 / 250	MG5130 0161612
	16-16-14	10 / 250	MG5130 0161614
	16-18-14	10 / -	MG5130 0161814
	16-18-16	10 / 150	MG5130 0161816
	16-20-16	10 / 150	MG5130 0162016
	16-22-16	10 / 250	MG5130 0162216
	18-10-18	10 / 200	MG5130 0181018
	18-12-12	10 / 200	MG5130 0181212
	18-12-14	10 / 200	MG5130 0181214
	18-12-15	10 / 200	MG5130 0181215
	18-12-16	10 / 150	MG5130 0181216
	18-12-18	10 / 250	MG5130 0181218
	18-14-12	10 / -	MG5130 0181412
	18-14-14	10 / 150	MG5130 0181414
	18-14-16	10 / 150	MG5130 0181416
	18-14-18	10 / 150	MG5130 0181418
	18-15-12	10 / 200	MG5130 0181512
	18-15-15	10 / 200	MG5130 0181515
	18-15-18	10 / 200	MG5130 0181518
	18-16-14	10 / 150	MG5130 0181614
	18-16-16	10 / 150	MG5130 0181616
	18-16-18	10 / 150	MG5130 0181618
	18-18-12	10 / 150	MG5130 0181812
	18-18-14	10 / 150	MG5130 0181814
	18-18-15	10 / 150	MG5130 0181815
	18-18-16	10 / 150	MG5130 0181816
	18-20-18	10 / -	MG5130 0182018
	18-22-15	10 / 100	MG5130 0182215
	18-22-18	10 / 250	MG5130 0182218
	18-28-18	10 / 100	MG5130 0182818
	20-12-20	10 / 150	MG5130 0201220
	20-14-18	10 / -	MG5130 0201418
	20-14-20	10 / -	MG5130 0201420
	20-16-16	10 / -	MG5130 0201616
	20-16-18	10 / -	MG5130 0201618
	20-16-20	10 / -	MG5130 0201620
	20-18-16	10 / -	MG5130 0201816



	Размер	Упаковка	Артикул
	20-18-18	10 / -	MG5130 0201818
	20-18-20	10 / -	MG5130 0201820
	20-20-14	10 / -	MG5130 0202014
	20-20-16	10 / -	MG5130 0202016
	20-20-18	10 / -	MG5130 0202018
	20-22-20	10 / -	MG5130 0202220
	22-10-22	10 / 300	MG5130 0221022
	22-12-12	10 / 300	MG5130 0221212
	22-12-14	10 / -	MG5130 0221214
	22-12-15	10 / 150	MG5130 0221215
	22-12-18	10 / 150	MG5130 0221218
	22-12-22	10 / 300	MG5130 0221222
	22-14-14	10 / 250	MG5130 0221414
	22-14-16	10 / 150	MG5130 0221416
	22-14-18	10 / 150	MG5130 0221418
	22-14-22	10 / 250	MG5130 0221422
	22-15-12	10 / 250	MG5130 0221512
	22-15-15	10 / 250	MG5130 0221515
	22-15-18	10 / 250	MG5130 0221518
	22-15-22	25 / 250	MG5130 0221522
	22-16-14	10 / -	MG5130 0221614
	22-16-16	10 / 250	MG5130 0221616
	22-16-18	10 / 100	MG5130 0221618
	22-16-22	10 / 250	MG5130 0221622
	22-18-14	10 / -	MG5130 0221814
	22-18-15	10 / 250	MG5130 0221815
	22-18-16	10 / 100	MG5130 0221816
	22-18-18	10 / 250	MG5130 0221818
	22-18-22	10 / 250	MG5130 0221822
	22-20-22	10 / -	MG5130 0222022
	22-22-12	10 / 250	MG5130 0222212
	22-22-14	10 / 250	MG5130 0222214
	22-22-15	10 / 250	MG5130 0222215
	22-22-16	10 / 250	MG5130 0222216
	22-22-18	10 / 150	MG5130 0222218
	22-22-20	10 / -	MG5130 0222220
	22-28-22	10 / 100	MG5130 0222822
	28-12-28	10 / 100	MG5130 0281228
	28-14-28	10 / 80	MG5130 0281428
	28-15-15	10 / 100	MG5130 0281515
	28-15-22	10 / 80	MG5130 0281522
	28-15-28	10 / 100	MG5130 0281528
	28-16-16	10 / -	MG5130 0281616



	Размер	Упаковка	Артикул
	28-16-22	10 / -	MG5130 0281622
	28-16-28	10 / 100	MG5130 0281628
	28-18-15	10 / 100	MG5130 0281815
	28-18-18	10 / 100	MG5130 0281818
	28-18-22	10 / 70	MG5130 0281822
	28-18-28	10 / 100	MG5130 0281828
	28-20-28	10 / -	MG5130 0282028
	28-22-15	10 / 100	MG5130 0282215
	28-22-16	10 / -	MG5130 0282216
	28-22-18	10 / 100	MG5130 0282218
	28-22-22	10 / 100	MG5130 0282222
	28-22-28	10 / 100	MG5130 0282228
	28-28-14	10 / -	MG5130 0282814
	28-28-15	10 / 100	MG5130 0282815
	28-28-16	10 / -	MG5130 0282816
	28-28-18	10 / 100	MG5130 0282818
	28-28-22	10 / 100	MG5130 0282822
	28-35-28	- / 40	MG5130 0283528
	32-16-32	- / -	MG5130 0321632
	32-18-32	- / -	MG5130 0321832
	32-22-32	- / -	MG5130 0322032
	32-28-32	- / -	MG5130 0322832
	35-15-28	- / 40	MG5130 0351528
	35-15-35	- / 100	MG5130 0351535
	35-18-35	- / 100	MG5130 0351835
	35-22-22	- / 50	MG5130 0352222
	35-22-28	- / 40	MG5130 0352228
	35-22-35	- / 100	MG5130 0352235
	35-28-15	- / 40	MG5130 0352815
	35-28-22	- / 40	MG5130 0352822
	35-28-28	- / 100	MG5130 0352828
	35-28-35	- / 70	MG5130 0352835
	35-35-22	- / 40	MG5130 0353522
	35-35-28	- / 40	MG5130 0353528
	36-16-36	- / -	MG5130 0361636
	36-18-36	- / -	MG5130 0361836
	36-22-36	- / -	MG5130 0362236
	36-28-36	- / -	MG5130 0362836
	36-32-36	- / -	MG5130 0363236
	40-32-40	- / -	MG5130 0403240
	40-36-40	- / -	MG5130 0403640
	42-15-42	- / 50	MG5130 0421542
	42-18-42	- / 50	MG5130 0421842







	Размер	Упаковка	Артикул
	42-22-42	- / 50	MG5130 0422242
	42-28-35	- / 50	MG5130 0422835
	42-28-42	- / 50	MG5130 0422842
	42-32-42	- / 50	MG5130 0423242
	42-35-35	- / 50	MG5130 0423535
	42-35-42	- / 50	MG5130 0423542
	42-42-28	- / 50	MG5130 0424228
	42-42-35	- / 50	MG5130 0424235
	52-22-52	- / -	MG5130 0522252
	52-28-52	- / -	MG5130 0522852
	52-32-52	- / -	MG5130 0523252
	54-15-54	- / 25	MG5130 0541554
	54-22-54	- / 25	MG5130 0542254
	54-28-54	- / 25	MG5130 0542854
	54-35-54	- / 25	MG5130 0543554
	54-42-42	- / 20	MG5130 0544242
	54-42-54	- / 20	MG5130 0544254
	54-54-42	- / 15	MG5130 0545442
	64-35-64	- / -	MG5130 0643564
	64-42-64	- / -	MG5130 0644264
	64-54-64	- / -	MG5130 0645464
	64-64-35	- / -	MG5130 0646435
	64-64-42	- / -	MG5130 0646442
	64-64-54	- / -	MG5130 0646454
	67-22-67	- / -	MG5130 0672067
	67-28-67	- / -	MG5130 0672867
	67-35-35	- / -	MG5130 0673535
	67-35-67	- / -	MG5130 0673567
	67-42-42	- / -	MG5130 0674242
	67-42-67	- / -	MG5130 0674267
	67-54-54	- / -	MG5130 0675454
	67-54-67	- / -	MG5130 0675467
	67-67-35	- / -	MG5130 0676735
	67-67-42	- / -	MG5130 0676742
	67-67-54	- / -	MG5130 0676754
	70-42-70	- / -	MG5130 0704270
	70-52-70	- / -	MG5130 0705270
	70-54-70	- / -	MG5130 0705470
	76-15-76	- / -	MG5130 0761576
	76-22-76	- / -	MG5130 0762276
	76-28-76	- / -	MG5130 0762876
	76-35-76	- / -	MG5130 0763576
	76-42-42	- / -	MG5130 0764242





	Размер	Упаковка	Артикул
	76-42-76	- / -	MG5130 0764276
	76-54-54	- / -	MG5130 0765454
	76-54-76	- / -	MG5130 0765476
	76-64-76	- / -	MG5130 0766476
	76-67-67	- / -	MG5130 0766767
	76-67-76	- / -	MG5130 0766776
	76-76-35	- / -	MG5130 0767635
	76-76-42	- / -	MG5130 0767642
	76-76-54	- / -	MG5130 0767654
	76-76-64	- / -	MG5130 0767664
	76-76-67	- / -	MG5130 0767667
	80-35-80	- / -	MG5130 0803580
	80-42-80	- / -	MG5130 0804280
	80-54-80	- / -	MG5130 0805480
	89-54-89	- / -	MG5130 0895489
	89-64-89	- / -	MG5130 0896489
	89-76-89	- / -	MG5130 0897689
	89-89-54	- / -	MG5130 0898954
	89-89-64	- / -	MG5130 0898964
	108-15-108	- / -	MG5R 108015108
	108-28-108	- / -	MG5R 108028108
	108-35-108	- / -	MG5R 108035108
	108-42-108	- / -	MG5R 108042108
	108-54-54	- / -	MG5R 108054054
	108-54-108	- / -	MG5R 108054108
	108-64-108	- / -	MG5R 108064108
	108-67-67	- / -	MG5R 108067067
	108-67-108	- / -	MG5R 108067108
	108-76-76	- / -	MG5R 108076076
	108-76-108	- / -	MG5R 108076108
	108-80-108	- / -	MG5R 108080108
	108-89-108	- / -	MG5R 108089108
	108-108-54	- / -	MG5R 108108054
	108-108-64	- / -	MG5R 108108064
	108-108-67	- / -	MG5R 108108067
	108-108-76	- / -	MG5R 108108076
	108-108-89	- / -	MG5R 108108089
	133-15-133	- / -	MG5R 133015133
	133-22-133	- / -	MG5R 133022133
	133-28-133	- / -	MG5R 133028133
	133-35-133	- / -	MG5R 133035133
	133-42-133	- / -	MG5R 133042133
	133-54-133	- / -	MG5R 133054133



	Размер	Упаковка	Артикул
	133-67-133	-/ -	MG5R 133067133
	133-76-76	-/ -	MG5R 133076076
	133-76-133	-/ -	MG5R 133076133
	133-108-108	-/ -	MG5R 133108108
	133-108-133	-/ -	MG5R 133108133
	133-133-76	-/ -	MG5R 133133076
	133-133-108	-/ -	MG5R 133133108
	159-15-159	-/ -	MG5R 159015159
	159-22-159	-/ -	MG5R 159022159
	159-28-159	-/ -	MG5R 159028159
	159-35-159	-/ -	MG5R 159035159
	159-42-159	-/ -	MG5R 159042159
	159-54-159	-/ -	MG5R 159054159
	159-67-159	-/ -	MG5R 159067159
	159-76-159	-/ -	MG5R 159076159
	159-108-108	-/ -	MG5R 159108108
	159-108-159	-/ -	MG5R 159108159
	159-133-133	-/ -	MG5R 159133133
	159-133-159	-/ -	MG5R 159133159
	159-159-108	-/ -	MG5R 159159108
159-159-133	-/ -	MG5R 159159133	
	MG5131 Тройник дуговой		
	67	-/ -	MG5131 0670000
	76	-/ -	MG5131 0760000
	108	-/ -	MG5131 1080000
	133	-/ -	MG5131 1330000
	159	-/ -	MG5131 1590000
	MG5131 Тройник дуговой редукционный		
	67-22-67	-/ -	MG5131 0672267
	67-28-67	-/ -	MG5131 0672867
	67-35-35	-/ -	MG5131 0673535
	67-35-67	-/ -	MG5131 0673567
	67-42-42	-/ -	MG5131 0674242
	67-42-67	-/ -	MG5131 0674267
	67-54-54	-/ -	MG5131 0675454
	67-54-67	-/ -	MG5131 0675467
	67-67-35	-/ -	MG5131 0676735
	67-67-42	-/ -	MG5131 0676742
	67-67-54	-/ -	MG5131 0676754
	76-28-76	-/ -	MG5131 0762876
	76-35-76	-/ -	MG5131 0763576
	76-42-42	-/ -	MG5131 0764242
	76-42-76	-/ -	MG5131 0764276

	Размер	Упаковка	Артикул
	76-54-54	- / -	MG5131 0765454
	76-67-67	- / -	MG5131 0766767
	76-67-76	- / -	MG5131 0766776
	76-76-42	- / -	MG5131 0767642
	76-76-67	- / -	MG5131 0767667
	108-28-108	- / -	MG5131 108028108
	108-35-108	- / -	MG5131 108035108
	108-42-108	- / -	MG5131 108042108
	108-54-54	- / -	MG5131 108054054
	108-54-108	- / -	MG5131 108054108
	108-67-67	- / -	MG5131 108067067
	108-67-108	- / -	MG5131 108067108
	108-76-76	- / -	MG5131 108076076
	108-76-108	- / -	MG5131 108076108
	108-108-54	- / -	MG5131 108108054
	108-108-67	- / -	MG5131 108108067
	108-108-76	- / -	MG5131 108108076
	133-28-133	- / -	MG5131 133028133
	133-35-133	- / -	MG5131 133035133
	133-42-133	- / -	MG5131 133042133
	133-54-133	- / -	MG5131 133054133
	133-67-133	- / -	MG5131 133067133
	133-76-76	- / -	MG5131 133076076
	133-76-133	- / -	MG5131 133076133
	133-108-108	- / -	MG5131 133108108
	133-108-133	- / -	MG5131 133108133
	133-133-76	- / -	MG5131 133133076
	133-133-108	- / -	MG5131 133133108
	159-28-159	- / -	MG5131 159028159
	159-35-159	- / -	MG5131 159035159
	159-42-159	- / -	MG5131 159042159
	159-54-159	- / -	MG5131 159054159
	159-67-159	- / -	MG5131 159067159
	159-76-159	- / -	MG5131 159076159
	159-108-108	- / -	MG5131 159108108
	159-108-159	- / -	MG5131 159108159
159-133-133	- / -	MG5131 159133133	
159-133-159	- / -	MG5131 159133159	
159-159-108	- / -	MG5131 159159108	
159-159-133	- / -	MG5131 159159133	
Тройник дуговой			
	67	- / -	MG5181 0670000
	76	- / -	MG5181 0760000

	Размер	Упаковка	Артикул
	108	- / -	MG5181 1080000
	133	- / -	MG5181 1330000
	159	- / -	MG5181 1590000
	MG5240 Муфта редукционная		
	8-6	10 / 1000	MG5240 0080600
	10-6	10 / 400	MG5240 0100600
	10-8	10 / 300	MG5240 0100800
	12-8	10 / 300	MG5240 0120800
	12-10	10 / 300	MG5240 0121000
	14-10	10 / 500	MG5240 0141000
	14-12	10 / 500	MG5240 0141200
	15-8	10 / 600	MG5240 0150800
	15-10	10 / 600	MG5240 0151000
	15-12	10 / 500	MG5240 0151200
	15-14	10 / 500	MG5240 0151400
	16-10	10 / 500	MG5240 0161000
	16-12	10 / 500	MG5240 0161200
	16-14	10 / 400	MG5240 0161400
	16-15	10 / 400	MG5240 0161500
	18-10	10 / 400	MG5240 0181000
	18-12	10 / 400	MG5240 0181200
	18-14	10 / 400	MG5240 0181400
	18-15	10 / 500	MG5240 0181500
	18-16	10 / 300	MG5240 0181600
	20-12	10 / -	MG5240 0201200
	20-14	10 / -	MG5240 0201400
	20-16	10 / 250	MG5240 0201600
	20-18	10 / 250	MG5240 0201800
	22-12	10 / 250	MG5240 0221200
	22-14	10 / 250	MG5240 0221400
	22-15	10 / 250	MG5240 0221500
	22-16	10 / 250	MG5240 0221600
	22-18	10 / 250	MG5240 0221800
	22-20	10 / 300	MG5240 0222000
	25-18	10 / -	MG5240 0251800
	25-22	10 / -	MG5240 0252200
28-12	10 / 150	MG5240 0281200	
28-14	10 / 150	MG5240 0281400	
28-15	10 / 150	MG5240 0281500	
28-16	10 / 150	MG5240 0281600	



	Размер	Упаковка	Артикул
	28-18	10 / 150	MG5240 0281800
	28-20	10 / -	MG5240 0282000
	28-22	10 / 150	MG5240 0282200
	28-25	- / -	MG5240 0282500
	32-18	- / -	MG5240 0321800
	32-20	- / -	MG5240 0322000
	32-22	- / 100	MG5240 0322200
	32-28	- / 100	MG5240 0322800
	35-15	- / 100	MG5240 0351500
	35-18	- / 100	MG5240 0351800
	35-22	- / 250	MG5240 0352200
	35-28	- / 100	MG5240 0352800
	36-22	- / -	MG5240 0362200
	36-28	- / -	MG5240 0362800
	36-32	- / -	MG5240 0363200
	36-35	- / -	MG5240 0363500
	40-28	- / -	MG5240 0402800
	40-32	- / -	MG5240 0403200
	40-36	- / -	MG5240 0403600
	42-22	- / 60	MG5240 0422200
	42-28	- / 60	MG5240 0422800
	42-32	- / 60	MG5240 0423200
	42-35	- / 100	MG5240 0423500
	42-36	- / -	MG5240 0423600
	52-32	- / -	MG5240 0523200
	52-36	- / -	MG5240 0523600
	52-40	- / -	MG5240 0524000
	52-42	- / 50	MG5240 0524200
	54-28	- / -	MG5240 0542800
	54-35	- / -	MG5240 0543500
	54-42	- / -	MG5240 0544200
	63-42	- / -	MG5240 0634200
	63-52	- / -	MG5240 0635200
	63-54	- / -	MG5240 0635400
	64-35	- / -	MG5240 0643500
	64-42	- / -	MG5240 0644200
	64-54	- / -	MG5240 0645400
	67-28	- / -	MG5240 0672800
	67-35	- / -	MG5240 0673500
	67-42	- / -	MG5240 0674200
	67-54	- / -	MG5240 0675400
	70-52	- / -	MG5240 0705200
	70-54	- / -	MG5240 0705400



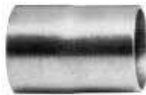

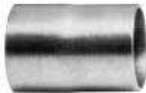
	Размер	Упаковка	Артикул
	70-63	- / -	MG5240 0706300
	70-64	- / -	MG5240 0706400
	76-35	- / -	MG5240 0763500
	76-42	- / -	MG5240 0764200
	76-54	- / -	MG5240 0765400
	76-63	- / -	MG5240 0766300
	76-64	- / -	MG5240 0766400
	76-67	- / -	MG5240 0766700
	80-64	- / -	MG5240 0806400
	80-70	- / -	MG5240 0807000
	85-52	- / -	MG5240 0855200
	85-54	- / -	MG5240 0855400
	85-63	- / -	MG5240 0856300
	85-70	- / -	MG5240 0857000
	89-76	- / -	MG5240 0897600
	108-54	- / -	MG5240 1085400
	108-64	- / -	MG5240 1086400
	108-67	- / -	MG5240 1086700
	108-76	- / -	MG5240 1087600
	108-89	- / -	MG5240 1088900
133-67	- / -	MG5240 1336700	
133-76	- / -	MG5240 1337600	
133-108	- / -	MG5240 133108000	
159-76	- / -	MG5240 159076000	
159-108	- / -	MG5240 159108000	
159-133	- / -	MG5240 159133000	
	MG5240G Переход HP		
	12-1/2	- / -	MG5240G120400000
	15-1/2	10 / 500	MG5240G150400000
	15-3/4	10 / 150	MG5240G150600000
	16-1/2	- / -	MG5240G160400000
	22-3/4	10 / 250	MG5240G220600000
	MG5241 Адаптер		
	22-3/4	10 / 200	MG5241 0220600
	28-1	10 / 100	MG5241 0280800
	MG5243 Муфта переходная		
	8-6	10 / 400	MG5243 0080600
	10-6	10 / 400	MG5243 0100600
	10-8	10 / 300	MG5243 0100800
	12-6	10 / 300	MG5243 0120600
	12-8	10 / 300	MG5243 0120800
	12-10	10 / 300	MG5243 0121000

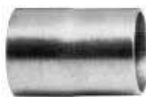

	Размер	Упаковка	Артикул
	14-10	10 / 250	MG5243 0141000
	14-12	10 / 250	MG5243 0141200
	15-8	10 / 250	MG5243 0150800
	15-10	10 / 500	MG5243 0151000
	15-12	10 / 500	MG5243 0151200
	15-14	10 / 500	MG5243 0151400
	16-10	10 / 500	MG5243 0161000
	16-12	10 / 500	MG5243 0161200
	16-14	10 / 400	MG5243 0161400
	18-10	10 / 400	MG5243 0181000
	18-12	10 / 150	MG5243 0181200
	18-14	10 / 150	MG5243 0181400
	18-15	10 / 500	MG5243 0181500
	18-16	10 / 150	MG5243 0181600
	20-12	10 / -	MG5243 0201200
	20-14	10 / -	MG5243 0201400
	20-16	10 / -	MG5243 0201600
	20-18	10 / -	MG5243 0201800
	22-10	10 / 300	MG5243 0221000
	22-12	10 / 250	MG5243 0221200
	22-14	10 / 250	MG5243 0221400
	22-15	10 / 250	MG5243 0221500
	22-16	10 / 250	MG5243 0221600
	22-18	10 / 250	MG5243 0221800
	22-20	10 / -	MG5243 0222000
	25-14	10 / -	MG5243 0251400
	25-16	10 / -	MG5243 0251600
	25-18	10 / -	MG5243 0251800
	25-20	10 / -	MG5243 0252000
	25-22	10 / -	MG5243 0252200
	28-10	10 / 150	MG5243 0281000
	28-12	10 / 150	MG5243 0281200
28-14	10 / 150	MG5243 0281400	
28-15	10 / 150	MG5243 0281500	
28-16	10 / 150	MG5243 0281600	
28-18	10 / 150	MG5243 0281800	
28-20	10 / -	MG5243 0280200	
28-22	10 / 150	MG5243 0282200	
28-25	- / -	MG5243 0282500	
32-18	- / -	MG5243 0321800	
32-20	- / -	MG5243 0322000	
32-22	- / 150	MG5243 0322200	
32-28	- / 150	MG5243 0322800	

	Размер	Упаковка	Артикул
	35-15	- / 250	MG5243 0351500
	35-18	- / 100	MG5243 0351800
	35-22	- / 250	MG5243 0352200
	35-28	- / 200	MG5243 0352800
	36-22	- / -	MG5243 0362200
	36-28	- / -	MG5243 0362800
	36-32	- / -	MG5243 0363200
	40-28	- / -	MG5243 0402800
	40-32	- / -	MG5243 0403200
	40-36	- / -	MG5243 0403600
	42-15	- / 70	MG5243 0421500
	42-18	- / 70	MG5243 0421800
	42-22	- / 70	MG5243 0422200
	42-28	- / 100	MG5243 0422800
	42-32	- / -	MG5243 0423200
	42-35	- / 100	MG5243 0423500
	42-36	- / -	MG5243 0423600
	52-32	- / -	MG5243 0523200
	52-36	- / -	MG5243 0523600
	52-40	- / -	MG5243 0524000
	52-42	- / -	MG5243 0524200
	54-15	- / -	MG5243 0541500
	54-22	- / -	MG5243 0542200
	54-28	- / -	MG5243 0542800
	54-35	- / -	MG5243 0543500
	54-36	- / -	MG5243 0543600
	54-42	- / -	MG5243 0544200
	63-42	- / -	MG5243 0634200
	63-52	- / -	MG5243 0635200
	63-54	- / -	MG5243 0635400
	64-35	- / -	MG5243 0643500
	64-42	- / -	MG5243 0644200
	64-54	- / -	MG5243 0645400
	67-28	- / -	MG5243 0672800
	67-35	- / -	MG5243 0673500
	67-42	- / -	MG5243 0674200
	67-54	- / -	MG5243 0675400
	70-42	- / -	MG5243 0704200
	70-52	- / -	MG5243 0705200
	70-54	- / -	MG5243 0705400
70-63	- / -	MG5243 0706300	
70-64	- / -	MG5243 0706400	
76-35	- / -	MG5243 0763500	

	Размер	Упаковка	Артикул
	76-42	- / -	MG5243 0764200
	76-54	- / -	MG5243 0765400
	76-64	- / -	MG5243 0766400
	76-67	- / -	MG5243 0766700
	80-54	- / -	MG5243 0805400
	80-64	- / -	MG5243 0806400
	80-70	- / -	MG5243 0807000
	89-54	- / -	MG5243 0895400
	89-64	- / -	MG5243 0896400
	89-76	- / -	MG5243 0897600
	104-80	- / -	MG5243 1048000
	108-54	- / -	MG5243 1085400
	108-64	- / -	MG5243 1086400
	108-67	- / -	MG5243 1086700
	108-76	- / -	MG5243 1087600
	108-89	- / -	MG5243 1088900
	133-67	- / -	MG5243 1336700
	133-76	- / -	MG5243 1337600
	133-108	- / -	MG5243 133108000
	159-76	- / -	MG5243 159076000
159-108	- / -	MG5243 159108000	
159-133	- / -	MG5243 159133000	
	MG5243G Адаптер НР		
	10-1/4	10 / -	MG5243G0100200
	10-3/8	10 / -	MG5243G0100300
	10-1/2	10 / -	MG5243G0100400
	12-1/4	10 / -	MG5243G0120200
	12-3/8	10 / 600	MG5243G0120300
	12-1/2	10 / 500	MG5243G0120400
	14-1/2	10 / 300	MG5243G0140400
	15-3/8	10 / 300	MG5243G0150300
	15-1/2	10 / 300	MG5243G0150400
	15-3/4	10 / -	MG5243G0150600
	16-1/2	10 / 300	MG5243G0160400
	18-1/2	10 / 300	MG5243G0180400
	18-3/4	10 / 250	MG5243G0180600
	22-1/2	10 / 250	MG5243G0220400
	22-3/4	10 / 200	MG5243G0220600
	22-1	10 / 150	MG5243G0220800
	28-3/4	10 / -	MG5243G0280600
	28-1	- / -	MG5243G0280800
	35-1	- / -	MG5243G0350800
35-11/4	- / -	MG5243G0351000	

	Размер	Упаковка	Артикул
	42-11/2	-/ -	MG5243G0421200
	54-2	-/ -	MG5243G0541600
	MG5243L Муфта переходная удлиненная		
	15-8	10 / -	MG5243L0150800
	15-10	10 / -	MG5243L0151000
	MG5270 Муфта		
	6	10 / 400	MG5270 0060000
	8	10 / 1000	MG5270 0080000
	10	10 / 300	MG5270 0100000
	12	10 / 500	MG5270 0120000
	14	10 / 500	MG5270 0140000
	15	25 / 1000	MG5270 0150000
	16	10 / 400	MG5270 0160000
	18	10 / 300	MG5270 0180000
	20	10 / 250	MG5270 0200000
	22	10 / 400	MG5270 0220000
	25	10 / -	MG5270 0250000
	28	10 / 200	MG5270 0280000
	32	-/ 150	MG5270 0320000
	35	-/ 100	MG5270 0350000
	36	-/ -	MG5270 0360000
	40	-/ 100	MG5270 0400000
	42	-/ 100	MG5270 0420000
	52	-/ -	MG5270 0520000
	54	-/ 50	MG5270 0540000
	63	-/ -	MG5270 0630000
	64	-/ -	MG5270 0640000
	67	-/ -	MG5270 0670000
	70	-/ -	MG5270 0700000
	76	-/ -	MG5270 0760000
	80	-/ -	MG5270 0800000
	89	-/ -	MG5270 0890000
104	-/ -	MG5270 1040000	
108	-/ -	MG5270 1080000	
133	-/ -	MG5270 1330000	
159	-/ -	MG5270 1590000	
	MG5270G Адаптер ВР		
	10-1/4	10 / -	MG5270G0100200
	10-3/8	10 / -	MG5270G0100300
	12-1/8	10 / -	MG5270G0120100
	12-3/8	10 / 300	MG5270G0120300
	12-1/2	10 / 300	MG5270G0120400
	14-1/2	10 / 300	MG5270G0140400

	Размер	Упаковка	Артикул
	15-3/8	10 / -	MG5270G0150300
	15-1/2	10 / 250	MG5270G0150400
	15-3/4	10 / -	MG5270G0150600
	16-1/2	10 / 250	MG5270G0160400
	18-1/2	10 / 250	MG5270G0180400
	18-3/4	10 / 150	MG5270G0180600
	22-1/2	10 / 200	MG5270G0220400
	22-3/4	10 / 150	MG5270G0220600
	22-1	10 / -	MG5270G0220800
	28-3/4	10 / -	MG5270G0280600
	28-1	- / 80	MG5270G0280800
	35-1	- / -	MG5270G0350800
	35-11/4	- / -	MG5270G0351000
	42-11/2	- / -	MG5270G0421200
54-2	- / -	MG5270G0541600	
	MG5270S Муфта подвижная		
	12	10 / 500	MG5270S0120000
	14	10 / -	MG5270S0140000
	15	10 / 500	MG5270S0150000
	18	10 / 250	MG5270S0180000
	22	10 / 200	MG5270S0220000
	28	10 / 100	MG5270S0280000
	35	- / 60	MG5270S0350000
	42	- / 100	MG5270S0420000
54	- / 25	MG5270S0540000	
	MG5301 Заглушка		
	6	10 / -	MG5301 0060000
	8	10 / 1000	MG5301 0080000
	10	10 / 400	MG5301 0100000
	12	10 / 400	MG5301 0120000
	14	10 / 300	MG5301 0140000
	15	10 / 1000	MG5301 0150000
	16	10 / 300	MG5301 0160000
	18	10 / 400	MG5301 0180000
	22	10 / 400	MG5301 0220000
	28	10 / 150	MG5301 0280000
	35	- / 200	MG5301 0350000
	42	- / 100	MG5301 0420000
	54	- / 50	MG5301 0540000
	67	- / -	MG5301 0670000
	76	- / -	MG5301 0760000
	108	- / -	MG5301 1080000
133	- / -	MG5301 1330000	

	Размер	Упаковка	Артикул
	159	- / -	MG5301 1590000
	35		MG5305 0350000
	42		MG5305 0420000
	54		MG5305 0540000
	MG5343G Переходник		
	12-3/8	10 / -	MG5343G0120300
	12-1/2	10 / -	MG5343G0120400
	15-1/2	10 / -	MG5343G0150400
	18-1/2	10 / -	MG5343G0180400
	22-3/4	10 / -	MG5343G0220600
	28-1	- / -	MG5343G0280800
	35-11/4	- / -	MG5343G0351000
	42-11/2	- / -	MG5343G0421200
	MG5359G Переход ВР		
	10-3/8	10 / -	MG5359G0100300
	12-3/8	10 / 600	MG5359G0120300
	12-1/2	10 / 300	MG5359G0120400
	14-1/2	10 / 250	MG5359G0140400
	14-3/4	10 / 150	MG5359G0140600
	16-1/2	10 / 150	MG5359G0160400
	16-3/4	10 / 150	MG5359G0160600
	18-3/4	10 / 150	MG5359G0180600
	20-3/4	10 / -	MG5359G0200600
	22-3/4	10 / 100	MG5359G0220600
	22-1	10 / 100	MG5359G0220800
	MG5870 Компенсатор		
	12	- / -	MG5870 0120000
	14	- / -	MG5870 0140000
	15	- / -	MG5870 0150000
	16	- / -	MG5870 0160000
	18	- / -	MG5870 0180000
	22	- / -	MG5870 0220000
	28	- / -	MG5870 0280000
	35	- / -	MG5870 0350000
	42	- / -	MG5870 0420000
	54	- / -	MG5870 0540000

Система труб и фитингов для областей высокого давления

Все чаще в холодильной технике, в особенности в холодильных системах для супермаркетов, внедряется проэкологическое оборудование.

Здесь используется современный, хорошо влияющий на окружающую среду холодильный агент – CO₂, который требует высокого рабочего давления. Для таких применений теперь предназначена новая система труб K65. Трубы и соединения изготавливаются из очень устойчивого медного сплава Wieland K65, который уже многие успешно используют в электротехнике и автопромышленности. K65 допускает экономичный монтаж холодильных систем, которых рабочее давление не превышает 120 бар.

Применение

Системы высокого давления, в особенности для холодильного агента CO₂, могут применяться к другим после разрешения производителя.

Можно выполнить твердую пайку труб K65 с соединениями K65. Соединения K65 производит компания IBP.

Известные производители гарантируют безопасность





Трубы K65 произведены фирмой Wieland и соединения K65 произведены фирмой IBP Copex Banninger подчиняются совместной гарантийной системе, которая охватывает применение холодильного агента CO₂ до 120 бар.



Идентификация без проблем – даже после монтажа

Трубы и соединения K65, обозначенные соответствующим способом, поэтому каждую составную часть системы можно всегда и без проблем четко определить. Кроме того, используемый материал немного магнетический. Благодаря этому можно его легко отличить от меди с помощью магнита – это очень полезное достоинство.

Экономический аспект

Главным преимуществом системы K65 является ее механическая выносливость. Благодаря большой устойчивости материала можно произвести серию продукции K65 для давления 120 бар с более тонкими стенками. Небольшой вес трубопроводов, изготовленных из K65, обозначает не только экономию материала, но также легкое перемещение их, например во время монтажа труб на потолок.

	Размер	Упаковка	Артикул
	K5001 Отвод однострубный 90°		
	3/8	5/100	K5001003000000
	1/2	5/100	K5001004000000
	5/8	5/100	K5001005000000
	3/4	5/100	K5001006000000
	7/8	5/100	K5001007000000
	1 1/8	5/100	K5001009000000
	1 3/8	1 / 60	K5001011000000
	1 5/8	1 / 20	K5001013000000
	K5002 Отвод 90°		
	3/8	5/100	K5002003000000
	1/2	5/100	K5002004000000
	5/8	5/100	K5002005000000
	3/4	5/100	K5002006000000
	7/8	5/100	K5002007000000
	1 1/8	5/100	K5002009000000
	1 3/8	1 / 60	K5002011000000
	1 5/8	1 / 20	K5002013000000
	K5040 Отвод однострубный 45°		
	3/4	5/100	K5040006000000
	7/8	5/100	K5040007000000
	1 1/8	5/100	K5040009000000
	1 3/8	1 / 30	K5040011000000
	1 5/8	1 / 20	K5040013000000
	K5041 Отвод 45°		
	3/8	5/100	K5041003000000
	1/2	5/100	K5041004000000
	5/8	5/100	K5041005000000
	3/4	5/100	K5041006000000
	7/8	5/100	K5041007000000
	1 1/8	5/100	K5041009000000
	1 3/8	1 / 30	K5041011000000
	1 5/8	1 / 20	K5041013000000
	K5130 Тройник		
	3/8 x 3/8 x 3/8	5/100	K5130003003003
	1/2 x 3/8 x 3/8	5/100	K5130004003003
	1/2 x 1/2 x 3/8	5/100	K5130004004003
	1/2 x 1/2 x 1/2	5/100	K5130004004004
	5/8 x 1/2 x 1/2	5/100	K5130005004004
	5/8 x 5/8 x 3/8	5/100	K5130005005003
	5/8 x 5/8 x 1/2	5/100	K5130005005004
	5/8 x 5/8 x 5/8	5/100	K5130005005005
3/4 x 3/4 x 5/8	5/100	K5130006006005	

	Размер	Упаковка	Артикул
	3/4 x 3/4 x 3/4	5/100	K5130006006006
	7/8 x 7/8 x 3/4	5/100	K5130007007006
	7/8 x 7/8 x 7/8	5/100	K5130007007007
	1 1/8 x 7/8 x 1/2	5/100	K5130009007004
	1 1/8 x 1 1/8 x 7/8	5/100	K5130009009007
	1 1/8 x 1 1/8 x 1 1/8	5/100	K5130009009009
	1 3/8 x 1 3/8 x 7/8	1/30	K5130011011007
	1 3/8 x 1 3/8 x 1 3/8	1/30	K5130011011011
	1 5/8 x 1 5/8 x 1 3/8	1/20	K5130013013011
	1 5/8 x 1 5/8 x 1 5/8	1/20	K5130013013013
	K5243 Муфта редукционная		
	1/2 x 3/8	5/100	K5243004003000
	1/2 x 1/2 MM	5/100	K5243004012000
	5/8 x 3/8	5/100	K5243005003000
	5/8 x 1/2	5/100	K5243005004000
	5/8 x 15 MM	5/100	K5243005015000
	3/4 x 3/8	5/100	K5243006003000
	3/4 x 1/2	5/100	K5243006004000
	3/4 x 5/8	5/100	K5243006005000
	3/4 x 18 MM	5/100	K5243006018000
	7/8 x 3/8	5/100	K5243007003000
	7/8 x 5/8	5/100	K5243007005000
	7/8 x 3/4	5/100	K5243007006000
	7/8 x 22 MM	5/100	K5243007022000
	1 1/8 x 5/8	5/100	K5243009005000
	1 1/8 x 3/4	5/100	K5243009006000
	1 1/8 x 7/8	5/100	K5243009007000
	1 1/8 x 28 MM	5/100	K5243009028000
	1 3/8 x 1 1/8	1/60	K5243011009000
	1 3/8 x 35 MM	1/60	K5243011035000
1 5/8 x 1 3/8	1/30	K5243013011000	
1 5/8 x 42 MM	1/30	K5243013042000	
	K525270 Муфта		
	3/8	5 /100	K5270003000000
	1/2	5 /100	K5270004000000
	5/8	5 /100	K5270005000000
	3/4	5 /100	K5270006000000
	7/8	5 /100	K5270007000000
	1 1/8	5 /100	K5270009000000
	1 3/8	1 / 60	K5270011000000
1 5/8	1 / 30	K5270013000000	

	Размер	Упаковка	Артикул
	K5301 Заглушка		
	3/8	5 /100	K5301003000000
	1/2	5 /100	K5301004000000
	5/8	5 /100	K5301005000000
	3/4	5 /100	K5301006000000
	7/8	5 /100	K5301007000000
	1 1/8	5 /100	K5301009000000
	1 3/8	1 / 60	K5301011000000
	1 5/8	1 / 30	K5301013000000



СИСТЕМА МНОГОСЛОЙНОЙ ТРУБЫ

Состав

- Труба >B< Flex типа PE-RT/Al/PE-RT состоит из пяти слоев, благодаря чему объединяет в себе достоинства как металлической, так и полимерной труб.
- Трубы произведены согласно стандарта UNE 53960:2002 EX и имеют сертификат учреждения AENOR.
- Как внутренний, так и наружный слой устойчивы к химическому воздействию, коррозии и не загрязняют окружающую среду.
- Алюминиевый слой на 100% герметичен для газов и кислорода.

Главные характеристики труб >B< Flex

- Устойчивость к воздействию температуры и давления
- Устойчивость к коррозии
- Низкий коэффициент теплопроводности
- Гидравлические свойства: внутренняя шероховатость составляет 0.0007 мм, благодаря чему может быть использована для беспрепятственной проводимости жидкостей
- Низкий коэффициент температурного удлинения
- Легкость установки, без использования дополнительных принадлежностей

Характеристики фитингов

- Фитинги сделаны из латуни
- Никелированная поверхность фитингов гарантирует высокую прочность
- Втулка из нержавеющей стали приспособлена к губкам типа U
- Абсолютная герметичность гарантирует долгосрочную службу
- Стойкость системы гарантирована безупречным производством трубы и фитингов
- Четкое и быстрое выполнение соединений благодаря набору специальных инструментов

ПРИМЕНЕНИЕ

Преимущества применения >B< Flex для систем отопления и водоснабжения

- гладкая внутренняя поверхность трубы предотвращает накопление осадков
- труба эластичная, легко гнется и хорошо приспосабливается к установочным условиям
- существует возможность монтажа как на стене, так и под ее поверхностью благодаря возможности проверки укладки трубы >B< Flex с помощью обычного металлодетектора
- применение в композиции трубы из полимеров и металла дает возможность использования >B< Flex в системах горячего и холодного водоснабжения.

Система «теплый пол»

- трубы >B< Flex могут устанавливаться без фитингов до 200 метров
- температурная нагрузка до 95°C, давление 10 Бар.

Применяется в бытовых и промышленных отопительных системах, в медицинских, химических продовольственных предприятиях, алюминиевый слой обеспечивает стабильность трубы и делает невозможным проникание газов и кислорода



Характеристики оборудования

Эластичность трубы >B< Flex обеспечивает податливость для изгиба, что позволяет обойти возможные препятствия.

Благодаря алюминиевому слою труба может быть установлена в условиях повышенного давления, будучи одновременно устойчивой к проникновению других газов и кислорода



	Размер	Упаковка		Артикул
	1041 Труба металлопластиковая PERT/AL/PERT			
	16x2mm	200м		1041BL016012200
	20x2mm	100м		1041BL020016100
	26x3mm	50м		1041BL026020050
	32x3mm	50м		1041BL032026050
	P7090 Угол 90°			
	14-14	4	28	P70900140000M
	16-16	4	28	P70900160000M
	18-18	4	24	P70900180000M
	20-20	6	18	P70900200000M
	26-26	5	10	P70900260000M
	32-32	5	-	P70900320000M
	P7090G Угол BP 90°			
	14-1/2"	5	25	P7090G0140400LM
	16-1/2"	5	25	P7090G0160400LM
	16-3/4"	5	20	P7090G0160600LM
	18-1/2"	5	20	P7090G0180400LM
	18-3/4"	5	15	P7090G0180600LM
	20-1/2"	5	20	P7090G0200400LM
	20-3/4"	5	20	P7090G0200600LM
	26-3/4"	5	10	P7090G0260600LM
	26-1"	4	-	P7090G0260800LM
32-1"	5	-	P7090G0320800LM	
	P7092G Угол HP 90°			
	14-1/2"	5	25	P7092G0140400M
	16-1/2"	4	24	P7092G0160400M
	16-3/4"	4	24	P7092G0160600M
	18-1/2"	4	24	P7092G0180400M
	18-3/4"	5	15	P7092G0180600M
	20-1/2"	5	20	P7092G0200400M
	20-3/4"	5	15	P7092G0200600M
	26-3/4"	5	10	P7092G0260600M
	26-1"	4	-	P7092G0260800M
32-1"	6	-	P7092G0320800M	
	P7130 Тройник			
	14-14-14	5	15	P71300141414M
	16-16-16	5	15	P71300161616M
	18-18-18	5	15	P71300181818M
	20-20-20	5	15	P71300202020M
	26-26-26	4	-	P71300262626M
	32-32-32	5	-	P71300323232M

	Размер	Упаковка		Артикул
	P7130 Тройник переходной			
	16-20-16	5	15	P71300162016M
	16-26-16	5	15	P71300162616M
	18-16-16	5	15	P71300181616M
	18-16-18	5	15	P71300181618M
	18-18-16	5	15	P71300181816M
	18-26-18	4	12	P71300182618M
	20-16-16	4	12	P71300201616M
	20-16-20	5	15	P71300201620M
	20-18-18	4	12	P71300201818M
	20-18-20	4	12	P71300201820M
	20-20-16	4	12	P71300202016M
	20-20-18	4	12	P71300202018M
	20-26-16	4	12	P71300202616M
	20-26-20	4	12	P71300202620M
	26-16-16	4	-	P71300261616M
	26-16-20	4	-	P71300261620M
	26-16-26	4	-	P71300261626M
	26-18-18	4	-	P71300261818M
	26-18-26	4	-	P71300261826M
	26-20-16	4	-	P71300262016M
	26-20-20	4	-	P71300262020M
	26-20-26	4	-	P71300262026M
	26-26-20	4	-	P71300262620M
	26-32-26	4	-	P71300263226M
	32-16-32	4	-	P71300321632M
	32-18-32	4	-	P71300321832M
	32-20-32	4	-	P71300322032M
32-26-26	4	-	P71300322626M	
32-26-32	4	-	P71300322632M	
	P7130G Тройник VP			
	14-1/2"	5	15	P7130G0140414M
	16-1/2"	5	15	P7130G0160416M
	18-1/2"	5	15	P7130G0180418M
	18-3/4"	5	15	P7130G0180618M
	20-1/2"	5	10	P7130G0200420M
	20-3/4"	4	-	P7130G0200620M
	26-1/2"	4	-	P7130G0260426M
	26-3/4"	4	-	P7130G0260626M
	32-3/4"	5	-	P7130G0320632M
32-1"	4	-	P7130G0320832M	

	Размер	Упаковка		Артикул
	P7132G Тройник НР			
	14-1/2"	5	15	P7132G0140414M
	16-1/2"	5	15	P7132G0160416M
	18-1/2"	5	15	P7132G0180418M
	18-3/4"	5	15	P7132G0180618M
	20-1/2"	5	15	P7132G0200420M
	20-3/4"	4	-	P7132G0200620M
	26-3/4"	4	-	P7132G0260626M
	32-1"	4	-	P7132G0320832M
	P7240G Переходник НР			
	14-1/2"	5	35	P7240G0140400M
	16-1/2"	5	35	P7240G0160400M
	16-3/4"	5	35	P7240G0160600M
	18-1/2"	5	35	P7240G0180400M
	18-3/4"	5	30	P7240G0180600M
	20-1/2"	5	30	P7240G0200400M
	20-3/4"	5	20	P7240G0200600M
	26-1/2"	5	20	P7240G0260400M
	26-3/4"	5	15	P7240G0260600M
	26-1"	6	12	P7240G0260800M
32-1"	6	12	P7240G0320800M	
	P7241 Переходник ВР			
	18-16	5	40	P72410181600M
	20-16	5	35	P72410201600M
	20-18	5	30	P72410201800M
	26-16	5	15	P72410261600M
	26-20	5	15	P72410262000M
	32-20	5	10	P72410322000M
	32-26	5	10	P72410322600M
	P7243G Соединитель НР			
	14-1/2"	5	40	P7243G0140400M
	16-1/2"	5	40	P7243G0160400M
	16-3/4"	5	40	P7243G0160600M
	18-1/2"	5	40	P7243G0180400M
	18-3/4"	5	35	P7243G0180600M
	20-1/2"	5	30	P7243G0200400M
	20-3/4"	5	30	P7243G0200600M
	20-1"	5	30	P7243G0200600M
	26-1/2"	5	20	P7243G0260600M
	26-3/4"	5	20	P7243G0260600M
	26-1"	6	18	P7243G0260800M
	32-1"	6	12	P7243G0320800M
	32-1 1/4"	-	-	P7243G0321000M

	Размер	Упаковка		Артикул
	P7270 Муфта			
	14-14	5	40	P72700140000M
	16-16	5	40	P72700160000M
	18-18	7	28	P72700180000M
	20-20	5	25	P72700200000M
	26-26	5	15	P72700260000M
	32-32	5	-	P72700320000M
	P7472G Водорозетка			
	14x1/2"	7	14	P7472G0140400LM
	16x1/2"	7	14	P7472G0160400LM
	18x1/2"	7	14	P7472G0180400LM
	20x1/2"	6	12	P7472G0200400LM
	20x3/4"	6	12	P7472G0200600LM
	26x1/2"	-	-	P7472G0260400LM
	P7359G Адаптер, накидная гайка			
	16x1/2"	5	40	P7359G0160400M
	20x1/2"	5	30	P7359G0200400M
	20x3/4"	5	20	P7359G0200600M
	26x3/4"	5	15	P7359G0260600M
	P7301 Заглушка			
	16	6	48	P73010160000M
	18	6	42	P73010180000M
	20	6	36	P73010200000M
	26	6	24	P73010260000M
	32	4	16	P73010320000M

Bänninger Oyster

БРОНЗОВЫЕ И ЛАТУННЫЕ ПЕРЕХОДНЫЕ ФИТИНГИ

Фитинги **Bänninger Oyster** находят применение при монтаже отопительного, сантехнического оборудования, систем питьевого водоснабжения, а также в промышленном оборудовании. Принимая во внимание то, что можно производить присоединение без использования горелки, фитинги **Bänninger Oyster** прекрасно подходят для установки в пожароопасных местах.

Фитинги **Bänninger Oyster** устанавливаются на конец медной трубы для соединения с другими элементами системы, которые присоединяются с помощью резьбы, обычно используемой в системах и соответствующих стандартам DIN 2999 ISO 7-1, EN 10226-1 и DIN ISO 228-1.

С помощью фитингов **Bänninger Oyster** можно также выполнить соединения с другими элементами системы, предложенными компанией IBP, например с фитингами Bänninger серии 2000, 3000 и 4000 и >B<Press.

Существуют латунные и бронзовые фитинги **Bänninger Oyster** диаметром от 12 мм до 54 мм, а также никелированные соединительные втулки размером от 12 мм до 22 мм.



- Монтаж фитингов Bänninger >B< Oyster производится чисто, быстро и экономично.
- Соединение Bänninger Oyster – разборное, можно вторично использовать один и тот же фитинг.
- Соединение Bänninger >B< Oyster является устойчивым к воздействию горячей воды и процессам старения.
- Bänninger >B< Oyster отвечает требованиям стандарта PZH и стандарта DIN 50 930-6. Уплотняющие элементы были проверены в KTW и DVGW W270.

Фитинги Bänninger >B< Oyster нельзя использовать для газового оборудования, сжатого воздуха и т.д., применять фитинг под штукатуркой или в полу, подвергать воздействию высокой температуры, например, когда производится вайпка, а также когда уровень хлора в воде превышает 50 мг/л.



Монтаж

Разработанная компанией IBP техника соединений при помощи фитингов Bänninger Oyster является чрезвычайно быстрой, более того, не требует употребления горелки и электрических инструментов.

Редукционный фитинг необходимо один раз натянуть на медную трубу, выполнить спунт, вручную вкрутить в присоединяемый элемент (например, в вентиль) и дожать до упора с помощью обыкновенного ключа.

Уникальный способ выполнения соединений делает возможным применение соединительных втулок в качестве компенсатора. При этом необходимо обратить внимание на размер температурных удлинений. Это особенно касается выполнения соединений с компенсатором, вентилями и другими инструментами.

Техническая информация	Свойства /Сфера применения		
Разрешение	Техническое Одобрение PCT COBRTI, Сертификат PZH, проверенное в соответствии с инструкцией W 534		
Свойства	Соединение, устойчивое к горячей воде и процессам старения		
Сфера применения	Дождевая вода	Сантехническое оборудование	Отопительное оборудование
Максимальная рабочая температура	30°C	95°C	110°C
Максимальное рабочее давление	10 бар	10 бар	6 бар

	Размер	Материал	Упаковка		Артикул
	Переходник				
	12мм x 3/8"	Латунь	10	100	Y8243G01203000
	12мм x 1/2"	Латунь	10	100	Y8243G01204000
	15мм x 1/2"	Латунь	10	150	Y8243G01504000
	18мм x 3/4"	Латунь	10	100	Y8243G01806000
	22мм x 3/4"	Латунь	10	100	Y8243G02206000
	28мм x 1"	Латунь	10	50	Y8243G02808000
	35мм x 1 1/4"	Бронза	5	25	Y4243G03510000
	42мм x 1 1/2"	Бронза	5	25	Y4243G04212000
	54мм x 2"	Бронза	5	20	Y4243G05416000
	12мм x 1/2"	Латунь/Никель	10	150	Y8243V01204000
	15мм x 1/2"	Латунь/Никель	10	150	Y8243V01504000
18мм x 3/4"	Латунь/Никель	10	100	Y8243V01806000	
22мм x 3/4"	Латунь/Никель	10	100	Y8243V02206000	
	Компенсаторная муфта				
	1/2" x 1/2" (для труб 10, 12 или 15 мм)		1	50	Y3270 00400000
	3/4" x 3/4" (для труб 18 или 22мм)		1	20	Y3270 00600000
	1" x 1" (для труб 22 или 28мм)		1	56	Y3270 00800000
	1 1/4" x 1 1/4" (для труб 35мм)		1	36	Y3270 01000000
	1 1/2" x 1 1/2" (для труб 42мм)		1	10	Y3270 01200000
2" x 2" (для труб 54мм)		1	5	Y3270 01600000	
	Клещи				
	12 - 54 мм		1	10	Y77267 0000000

Conex Compression



ЛАТУННЫЕ КОМПРЕССИОННЫЕ ФИТИНГИ

Компрессионный фитинг CONEX имеет универсальное применение для отопительного, сантехнического, газового, масляного отопительного оборудования, а также оборудования для сжатого воздуха, водяного пара и морской воды. Находит применение как в новых системах оборудований, так и в ремонте и модернизации старых систем.

Компрессионный фитинг CONEX устойчив к растяжению, к коррозии и полностью герметичный. Для монтажа не нужны специальные инструменты, достаточно только обыкновенного плоского или разводного ключа.

Фитинги CONEX представлены в широком ассортименте по типу и размерам от 6 мм до 54 мм в диаметре.

Компрессионный фитинг CONEX можно монтировать с медными трубами, которые соответствуют требованиям стандарта PN-EN 1057.

Фитинги CONEX разрешены к применению для оборудования систем питьевого водоснабжения, на основании инструкции в 534 DVGW и сертификата PZH.

Для газового оборудования фитинги CONEX прошли проверку согласно предписаний DIN 3387 и допущены к применению под номером NG-4502Au0157. Фитинги соответствуют требованиям стандарта PN-EN1254-2.

Техническая информация	Свойства / Сфера применения
Тип уплотнения	Типа металл-металл, уплотнение через обжимное кольцо
Максимальная рабочая температура санитарного оборудования	До 95°C
Максимальное рабочее давление санитарного оборудования	10 бар
Максимальная рабочая температура отопительного оборудования	До 110°C
Максимальное рабочее давление отопительного оборудования	6 бар
Сжатый воздух	7 бар/ 30°C
Газы по инструкции DVGWG 260/1 (8 мм до 35 мм)	4 бар -20°C до + 70°C
Масло (к 28 мм)	6 бар/ 20°C
Горячие жидкости (12 мм к 28 мм)	10 бар/200°C
Размеры	Ø 6 мм до Ø 54 мм

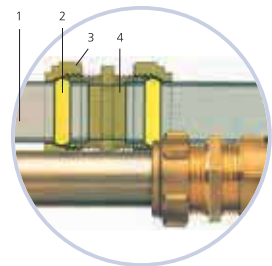



Строение фитинга CONEX

1. труба
2. зажимное кольцо
3. гайка
4. корпус фитинга

	Размер	Покрытие	Материал	Упаковка	Артикул
	Муфта				
	6 X 6		латунь DZR	10/500	AA-5020301--
	8 X 6		латунь DZR	10/400	BA-5020301--
	8 X 8		латунь DZR	10/400	BB-5020301--
	10 X 8		латунь DZR	10/300	CB-5020301--
	10 X 10		латунь DZR	10/300	CC-5020301--
	10 X 10	хром	латунь DZR	10/300	CC-5320301--
	12 X 8		латунь DZR	10/300	DB-5020301--
	12 X 10		латунь DZR	10/250	DC-5020301--
	12 X 10	хром	латунь DZR	0	DC-5320301--
	12 X 12		латунь	10/250	DD-1020301--
	12 X 12	хром	латунь DZR	10/250	DD-5320301--
	15 x 10		латунь DZR	10	EC-5020301--
	15 X 12		латунь	10	ED-1020301--
	15 X 15		латунь	10	EE-1020301--
	15 X 15	хром	латунь	10	EE-1320301--
	16 x 16		латунь	10	UU-1020301--
	18 x 12		латунь	10	FD-1020301--
	18 X 15		латунь DZR	10	FE-5020301--
	18 X 18		латунь	10	FF-1020301--
	22 x 15		латунь	10	GE-1020301--
	22 X 18		латунь	10	GF-1020301--
	22 X 22		латунь	10	GG-1020301--
	28 x 22		латунь	10	HG-1020301--
	28 X 28		латунь	10	HH-1020301--
	35 X 28		латунь DZR	1	JH-5020301--
	35 X 35		латунь DZR	1	JJ-5020301--
42 X 42		латунь DZR	1	KK-5020301--	
54 X 54		латунь DZR	1	NN-5020301--	
	Ремонтная муфта 100мм				
	12 x 12		латунь	1	DZB1020301BP
	15 x 15		латунь	1	EZB1020301BP
	18 x 18		латунь	1	FZB1020301BP
	22 x 22		латунь	1	GZB1020301BP
	Переходник HP				
	6 X 1/8		латунь DZR	10	A605020302--
	6 X 1/4		латунь	10	A011020302--
	8 X 1/4		латунь DZR	10	B015020302--
	8 X 3/8		латунь DZR	10	B025020302--
	8 X 1/2		латунь DZR	10	B035020302--
	10 x 1/4		латунь DZR	10	C015020302--
	10 X 3/8		латунь DZR	10	C025020302--
10 X 3/8	хром	латунь DZR	10	C025320302--	

	Размер	Покрытие	Материал	Упаковка	Артикул
	10 X 1/2		латунь DZR	10	C035020302--
	10 X 1/2	хром	латунь DZR	10/300	C035320302--
	12 X 1/4		латунь	10	D011020302--
	12 X 3/8		латунь	10	D021020302--
	12 X 3/8	хром	латунь DZR	10/250	D025320302--
	12 X 1/2		латунь	10	D031020302--
	12 X 1/2	хром	латунь DZR	10/250	D035320302--
	15 X 3/8		латунь	10	E021020302--
	15 X 1/4		латунь	10	E011020302--
	15 X 1/2		латунь	10	E031020302--
	15 X 1/2	хром	латунь	10	E031320302--
	15 X 3/4		латунь	10	E041020302--
	18 X 1/2		латунь	10	F031020302--
	18 X 1/2	хром	латунь DZR	10/200	F035320302--
	18 X 3/4		латунь	10	F041020302--
	22 X 1/2		латунь	10	G031020302--
	22 X 3/4		латунь	10	G041020302--
	22 X 1		латунь	10	G051020302--
	28 X 3/4		латунь	10	H045020302--
	28 X 1		латунь	10	H051020302--
	28 X 1.1/4		латунь	1	H061020302--
	35 X 1		латунь DZR	1	J055020302--
	35 X 1.1/4		латунь	1	J061020302--
	42 X 1.1/2		латунь	1	K071020302--
54 X 2		латунь	1	N081020302--	
	Адаптер удлиненный HP				
	10 X 3/8		латунь DZR	10	C025020302TA
	10X1/2		латунь DZR	10	C035020302TA
	12 X 1/2		латунь	10	D031020302TA
	14 X 1/2		латунь	10/200	T031020302TA
	15 X 1/2		латунь	10	E031020302TA
	18 X 1/2		латунь	10	F031020302TA
	18 X 3/4		латунь	10	F041020302TA
	22 X 1/2		латунь	10	G031020302TA
	22 X 3/4		латунь	10	G041020302TA
	28 X 3/4		латунь	10	H041020302TA
	28 X 1		латунь	10	H051020302TA
	Адаптер				
	8 X 1/4		латунь DZR	10	B015020303--
	8 X 3/8		латунь DZR	10	B025020303--
	8 X 1/2		латунь DZR	10	B035020303--
	10 X 3/8		латунь DZR	10	C025020303--
	10 X 3/8	хром	латунь DZR	10/300	C025320303--

	Размер	Покрытие	Материал	Упаковка	Артикул
	10 X 1/2		латунь DZR	10	C035020303--
	10 X 1/2	хром	латунь DZR	10/250	C035320303--
	10 x 1/4		латунь DZR	10	C015020303--
	12 X 3/8		латунь	10	D021020303--
	12 X 1/2		латунь	10	D031020303--
	12 X 1/2	хром	латунь DZR	10/200	D035320303--
	15 X 3/8		латунь	10	E021020303--
	15 X 1/2		латунь	10	E031020303--
	15 X 1/2	хром	латунь	10	E031320303--
	15 X 3/4		латунь	10	E041020303--
	16 x 3/4		латунь	10/150	U041020303--
	18 X 1/2		латунь	10	F031020303--
	18 X 3/4		латунь	10	F041020303--
	22 X 1/2		латунь	10	G031020303--
	22 X 3/4		латунь	10	G041020303--
	22 X 1		латунь	10	G051020303--
	28 X 3/4		латунь	10	H041020303--
	28 X 1		латунь	10	H051020303--
	28 X 1.1/4		латунь	1	H061020303--
	35 x 1		латунь DZR	1	J055020303--
35 X 1.1/4		латунь DZR	1	J065020303--	
42 x 1 1/2		латунь DZR	1	K075020303--	
54 x 2		латунь DZR	1	N085020303--	
	Заглушка				
	10		латунь DZR	10	C--5020323--
	12		латунь DZR	10	D--5020323--
	15		латунь	10	E--1020323--
	18		латунь DZR	10	F--5020323--
	22		латунь	10	G--1020323--
	35		латунь DZR	1	J--5020323--
54		латунь DZR	1	N--5020323--	
	Угол 90				
	6 X 6		латунь DZR	10	AA-5020401--
	8 X 8		латунь DZR	10	BB-5020401--
	10 X 10		латунь DZR	10	CC-5020401--
	10 X 10	хром	латунь DZR	10/300	CC-5320401--
	12 X 10		латунь DZR	10	DC-5020401--
	12 X 12		латунь	10	DD-1020401--
	12 X 12	хром	латунь DZR	10/250	DD-5320401--
	15 x 10		латунь DZR	10	EC-5020401--
	15 x 12		латунь	10	ED-1020401--
	15 X 15		латунь	10	EE-1020401--
15 X 15	хром	латунь	10	EE-1320401--	

	Размер	Покрытие	Материал	Упаковка	Артикул
	16 x 16		латунь	10/200	UU-1020401--
	18 x 15		латунь	10	FE-1020401--
	18 X 18		латунь	10	FF-1020401--
	22 X 15		латунь	10	GE-1020401--
	22 X 22	хром	латунь	10	GG-1320401--
	22 X 22		латунь	10	GG-1020401--
	28 x 15		латунь DZR	10	HE-5020401--
	28 X 28		латунь	10	HH-1020401--
	35 X 35		латунь	1	JJ-1020401--
	42 X 42		латунь	1	KK-1020401--
54 x 54		латунь	1	NN-1020401--	
	Угол 45				
	22 X 22		латунь	10	GG-1020401/O
	Угол 90 HP				
	8 x 1/4		латунь DZR	10	B015020402--
	10 X 3/8		латунь DZR	10	C025020402--
	10 X 1/2		латунь DZR	10	C035020402--
	10 X 1/2	хром	латунь DZR	10/250	C035320402--
	12 X 1/2	хром	латунь DZR	10/250	D035320402--
	12 X 1/2		латунь DZR	10	D035020402--
	15 X 3/8		латунь	10	E021020402--
	15 x 1/2		латунь	10	E031020402--
	15 X 1/2	хром	латунь	10	E031320402--
	15 X 3/4		латунь	10	E041020402--
	18 X 1/2		латунь	10	F031020402--
	18 X 3/4		латунь DZR	10	F045020402--
	22 X 1/2		латунь DZR	10	G035020402--
	22 X 3/4		латунь	10	G041020402--
	22 X 1		латунь	10	G051020402--
	28 X 3/4		латунь	10	H041020402--
	28 X 1		латунь	10	H051020402--
	35 x 11/4		латунь DZR	1	J065020402--
	42 x 11/2		латунь DZR	1	K075020402--
54 x 2		латунь	1	N081020402--	
	Угол 90 HP				
	10 X 1/2		латунь DZR	10	C035020402TA
	12 X 1/2		латунь	10	D031020402TA
	15 X 1/2		латунь	10	E031020402TA
	16 X 1/2		латунь	10/250	U031020402TA
	18 X 1/2		латунь	10	F031020402TA
	22 X 3/4		латунь	10	G041020402TA
28 X 1		латунь	5	H051020402TA	

	Размер	Покрытие	Материал	Упаковка	Артикул
	Угол 90 ВР				
	8 X 1/4		латунь DZR	10	B015020403--
	10 X 3/8		латунь DZR	10	C025020403--
	10 X 1/2		латунь DZR	10	C035020403--
	10 X 1/2	хром	латунь DZR	10/250	C035320403--
	12 x 3/8		латунь DZR	10	D025020403--
	12 X 1/2		латунь	10	D031020403--
	15 X 1/2		латунь	10	E031020403--
	15 X 1/2	хром	латунь DZR	10/200	E031320403--
	15 x 3/8		латунь DZR	10	E025020403--
	15 X 3/4		латунь	10	E041020403--
	16 x 1/2		латунь	10/200	U031020403--
	18 X 1/2		латунь	10	F031020403--
	18 X 3/4		латунь	10	F041020403--
	22 x 1/2		латунь	10	G031020403--
	22 X 3/4		латунь	10	G041020403--
	22 X 1		латунь	10	G051020403--
	28 X 1		латунь	10	H051020403--
35 X 1.1/4		латунь DZR	1	J065020403--	
42 x 1 1/2		латунь	1	K071020403--	
54 x 2		латунь	1	N082020403--	
	Водорозетка				
	15 X 1/2		латунь	10	E031020403W-
	Водорозетка				
	12 X 1/2		латунь DZR	10	D035020403WL
	15 X 1/2		латунь	10	E031020403WL
	18 X 1/2		латунь	10	F031020403WL
	Редукционный тройник				
	12 X 10 X 12		латунь DZR	10/150	DDC5020601--
	15 X 12 X 15		латунь DZR	10/100	EEC5020601--
	15 X 10 X 10		латунь DZR	10	ECC5020601--
	15 X 12 X 15	хром	латунь DZR	10	EED5320601--
	15 x 22 x 15		латунь	10	EEG1020601--
	18 X 15 X 15		латунь DZR	10	FEE5020601--
	18 X 15 X 18		латунь DZR	10	FEF5020601--
	18 X 18 X 15		латунь DZR	10	FFE5020601--
	22 x 15 x 15		латунь	5/50	GEE1020601--
	22 X 22 X 15		латунь	5	GEG1020601--
	22 X 22 X 12		латунь DZR	5	GGD5020601--
	22 X 22 X 15		латунь	5	GGE1020601--

	Размер	Покрытие	Материал	Упаковка	Артикул
	Тройник				
	6		латунь DZR	10	AAA5020601EQ
	8		латунь DZR	10	BBB5020601EQ
	10		латунь DZR	10	CCC5020601EQ
	10	хром	латунь DZR	10	CCC5320601EQ
	12		латунь	10	DDD1020601EQ
	12	хром	латунь DZR	10/150	DDD5320601EQ
	15		латунь	10	EEE1020601EQ
	15	хром	латунь	10	EEE1320601EQ
	18		латунь	10	FFF1020601EQ
	18	хром	латунь DZR	10/50	FFF5320601EQ
	22		латунь	5	GGG1020601EQ
	28		латунь	1	HHH1020601EQ
	35		латунь DZR	1	JJJ5020601EQ
42		латунь DZR	1	KKK5020601EQ	
54		латунь	1	NNN1020601EQ	
	Тройник НР				
	15 X 1/2 X 15		латунь DZR	10	EE35020615--
	Тройник ВР				
	12 X 1/2 X 12		латунь DZR	10	DD35020617--
	15 X 1/2 X 15		латунь	10	EE31020617--
	18 X 1/2 X 18		латунь	10	FF31020617--
	18 X 3/4 X 18		латунь	10	FF41020617--
22 X 1/2 X 22		латунь	5	GG31020617--	
	Гайка				
	6		латунь	10	A--1020063--
	8		латунь	100	B--1020063--
	10		латунь	100	C--1020063--
	12		латунь	100	D--1020063--
	15		латунь	50	E--1020063--
	15	хром	латунь	10/500	E--1320063--
	18		латунь	50	F--1020063--
	22		латунь	50	G--1020063--
	28		латунь	25	H--1020063--
	35		латунь	10	J--1020063--
	42		латунь	1	K--1020063--
54		латунь	1	N--1020063--	
	Заглушка				
	10		латунь	10	C--1020063B-
	12		латунь	10	D--1020063B-
	15		латунь	10	E--1020063B-
	18		латунь	10	F--1020063B-
22		латунь	10	G--1020063B-	

	Размер	Покрытие	Материал	Упаковка	Артикул
	Внутренний переходник разборный				
	12 x 8		латунь DZR	10	DB-5020068--
	12 x 10		латунь DZR	10	DC-5020068--
	15 x 10		латунь DZR	10	EC-5020068--
	15 x 12		латунь DZR	10	ED-5020068--
	18 x 12		латунь DZR	10	FD-5020068--
	18 x 15		латунь DZR	10	FE-5020068--
	18 x 16		латунь DZR	10	FU-5020068--
	22 x 15		латунь DZR	10	GE-5020068--
	22 x 18		латунь DZR	10	GF-5020068--
	28 x 22		латунь DZR	10	HG-5020068--
	35 x 22		латунь DZR	1	JG-5020068--
	35 x 28		латунь DZR	1	JH-5020068--
	42 x 15		латунь DZR	1	KE-5020068--
	42 x 28		латунь DZR	1	KH-5020068--
	54 x 22		латунь DZR	1	NG-5020068--
54 x 28		латунь DZR	1	NH-5020068--	
54 x 35		латунь DZR	1	NJ-5020068--	
	Внутренний переходник неразборный				
	12 x 8		латунь DZR	10	DB-5020M68SP
	12 x 10		латунь DZR	10	DC-5020M68SP
	Компрессионное кольцо				
	6		латунь	100	A--1020065--
	8		латунь	100	B--1020065--
	10		латунь	100	C--1020065--
	12		латунь	100	D--1020065--
	15		латунь	100	E--1020065--
	18		латунь	100	F--1020065--
	22		латунь	100	G--1020065--
	28		латунь	50	H--1020065--
	35		латунь	10	J--1020065--
	42		латунь	1	K--1022065--
	54		латунь	1	N--1022065--
	Вставка				
	10		латунь	100	C103031000SC
	12		латунь	100	D103031000SC
	15		латунь	100	E103031000SC
	18		латунь	50	F103031000SC
	22		латунь	50	G103031000SC

ШАРОВЫЕ КРАНЫ

Серия >B< Orange

Назначение и область применения

Шаровые краны серия >B< Orange применяются в качестве запорной арматуры на трубопроводах систем питьевого и хозяйственного назначения, горячего водоснабжения, отопления, сжатого воздуха, жидких углеводородов, а также на технологических трубопроводах, транспортирующих жидкости, не агрессивные к материалам крана.

Использование шаровых кранов в качестве регулирующей арматуры не допускается.

Технические характеристики

Характеристика	Значение
Класс герметичности затвора	«А»
Средний полный срок службы	30 лет
Средняя наработка на отказ	25000 циклов откр./закр.
Средняя наработка на отказ	55000 циклов откр./закр.
Ремонтопригодность	Ремонтопригоден
Номинальные диаметры Ду (DN)	от 15 до 65 (от 1/2" до 2 1/2")
Номинальное давление Ру (PN)	Вся серия напорных кранов до 4,0 МПа (40 Бар). Дренажные краны серии 1255 до 1,6 МПа (16 Бар)
Класс по эффективному диаметру	Полнопроходной (Full Flow)
Способ управления	Ручное
Макс. угол поворота рукоятки	90°
Температура рабочей среды	От -20 °С до +150°С Дренажные краны -20 °С до +100°С ВНИМАНИЕ! Замерзание среды в кране не допустимо!

Конструкция и материалы

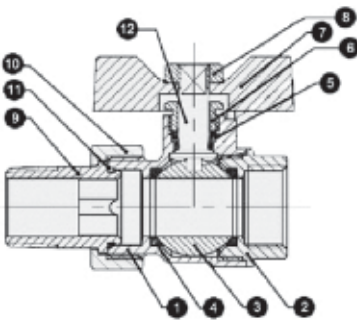

№	Составные части	Материал	Спецификация
1	Корпус	Никелированная латунь	CW617N
2	Насадка резьбы	Никелированная латунь	CW617N
3	Шар	Хромированная латунь	CW617N
4	Уплотнение шара	Тефлон с присадками	PTFE+C+EM
5	Уплотнение штока	Тефлон с присадками	PTFE+C+EM
6	Гайка регулировки уплотнения штока	Никелированная латунь	CW617N
7	Ручка	Рукоятка - сталь Бабочка - силумин	
8	Гайка рукоятки	Нержавеющая сталь	SS304
9	Гайка сгона	Никелированная латунь	CW617N
10	Фитинг	Никелированная латунь	CW617N
11	O-ring (кольцо)	NBR	NBR
12	Шток	Никелированная латунь	CW617N

Гидравлические характеристики

	Условный проход - Ду						
	15 - 5"	20 - 3/4"	25 - 1	32 - 1 1/4"	40 - 1 1/2"	50 - 2"	65 - 2 1/2"
KMC	0,259	0,13	0,12	0,11	0,103	0,101	0,1
Kvs, м³/час	17,65	44,38	72,17	123,5	199,4	314,7	534,4

Габаритные размеры и вес

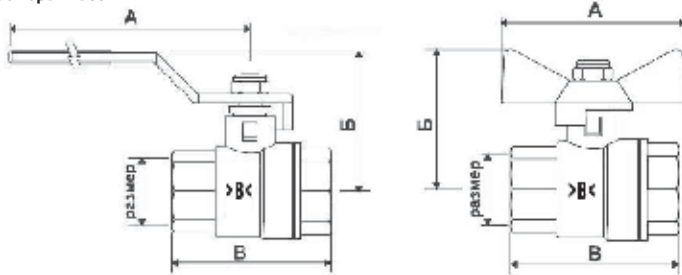

Резьба внутренняя - внутренняя, стальная ручка						Резьба внутренняя - внутренняя, ручка бабочка							
Артикул. номер	PN/DN	Размер	В	Б	А	Вес, грамм	Артикул. номер	PN/DN	размер	В	Б	А	Вес, грамм
125015FFO400404	PN40/DN15	1/2"	48	44	94	184,6	125015FFP400404	PN40/DN15	1/2"	48	39	52	155,9
125015FFO400606	PN40/DN20	3/4"	57,3	48	94	270,9	125015FFP400606	PN40/DN20	3/4"	57,3	42,5	52	241,6
125015FFO400808	PN40/DN25	1"	68,6	62	107	411,3	125015FFP400808	PN40/DN25	1"	68,6	54	68	373,3
125015FFO401010	PN40/DN32	1 1/4"	80,7	67	107	650	125015FFP401010	PN40/DN32	1 1/4"	80,7	59	68	608,7
125015FFO401212	PN40/DN40	1 1/2"	90,9	77	157	1002,5							
125015FFO401616	PN40/DN50	2"	109,3	86	157	1501							
125015FFO402020	PN40/DN65	2 1/2"	132,3	113	225	2905							

Резьба внутренняя - наружная, стальная ручка						Резьба внутренняя - наружная, ручка бабочка							
Артикул. номер	PN/DN	размер	В	Б	А	Вес, грамм	Артикул. номер	PN/DN	размер	В	Б	А	Вес, грамм
125015FMO400404	PN40/DN15	1/2"	47,5	44	94	181	125015FMP400404	PN40/DN15	1/2"	47,5	39	52	155
125015FMO400606	PN40/DN20	3/4"	56,8	48	94	261	125015FMP400606	PN40/DN20	3/4"	56,8	42,5	52	235
125015FMO400808	PN40/DN25	1"	69,2	62	107	413	125015FMP400808	PN40/DN25	1"	69,2	54	68	374
125015FMO401010	PN40/DN32	1 1/4"	80,6	67	107	598	125015FMP401010	PN40/DN32	1 1/4"	80,6	59	68	559
125015FMO401212	PN40/DN40	1 1/2"	90,9	77	157	946							
125015FMO401616	PN40/DN50	2"	110,4	86	157	1479							

Резьба наружная - наружная, стальная ручка						Резьба наружная - наружная, ручка бабочка							
Артикул. номер	PN/DN	размер	В	Б	А	Вес, грамм	Артикул. номер	PN/DN	размер	В	Б	А	Вес, грамм
125015MMO400404	PN40/DN15	1/2"	56	44	94	196	125015MMP400404	PN40/DN15	1/2"	56	39	52	169
125015MMO400606	PN40/DN20	3/4"	63,6	48	94	273	125015MMP400606	PN40/DN20	3/4"	63,6	42,5	52	247
125015MMO400808	PN40/DN25	1"	77,7	62	107	438							
125015MMO401010	PN40/DN32	1 1/4"	90	67	107	669							
125015MMO401212	PN40/DN40	1 1/2"	101	77	157	956							
125015MMO401616	PN40/DN50	2"	122	86	157	1491							

Со сном «американкой»						Дренажные со штуцером, стальная ручка							
Артикул. номер	PN/DN	размер	В	Б	А	Вес, грамм	Артикул. номер	PN/DN	размер	В	Б	А	Вес, грамм
125115FMP160404	PN40/DN15	1/2"	74	39	52	227	125515MN0160404	PN16/DN15	1/2"	85,5	37	85	144
125115FMP160606	PN40/DN20	3/4"	84,5	42,5	52	345	125515MN0160606	PN16/DN20	3/4"	99,5	37	85	215
125115FMP160808	PN40/DN25	1"	100,5	54	68	529	125515MN0160808	PN16/DN25	1"	112	47	97	332
125115FMP161010	PN40/DN32	1 1/4"	114,5	59	68	810							



NON-RETURN VALVE 1450

Обратный клапан пружинного типа серия 1450

Назначение и область применения

Обратный клапан пружинного типа. Может устанавливаться в любом положении (гидравлические характеристики не меняются) и не имеет трущихся поверхностей. Корпус клапана выполнен методом горячего прессования из высококачественной латуни CW 617N (европейский стандарт EN 12165), золотниковая тарелка – из ABS (акрилонитрил-бутадиен-стирол), обладающего высокой термической, механической и химической стойкостью.

Диапазон диаметров предлагаемых моделей – от 4" до 14".

Присоединительная резьба – внутренняя/внутренняя соответствует ISO228 (BS2779).

Технические характеристики

Характеристика	Значение
Номинальное давление P _y (PN) до	4 МПа (40 Бар)
Температура рабочей среды	От -20°С до 90°С
Минимальное рабочее давление	0,05 Бар
Минимальный перепад давлений открытия клапана	0,025 Бар
Минимальный перепад давления закрытия клапана	0,050 Бар

Устройство и принцип работы

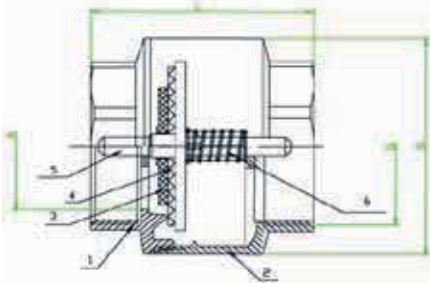

Клапан состоит из составного латунного корпуса (поз. 1 и 2) CW617N, в котором расположен подвижный золотник, состоящий из пластикового штока (5-ABS), верхней и нижней (3-ABS) тарелок с помещенным между ними политетрафторэтиленовым уплотнителем (4-PTFE).

Возврат золотника в седло обеспечивается пружиной (6- Stainless Steel).

Транспортируемая среда за счет своего избыточного давления преодолевает сопротивление подпружиненного золотника и проходит через клапан, теряя часть давления. При выравнивании избыточных давлений среды до и после клапана, а также в случае, когда давление среды после клапана становится больше, чем давление до клапана, пружина возвращает тарелки золотника в латунное седло, препятствуя обратному движению потока.

Артикульный номер	Размер	G	L	D	A
145010FF0120404	1/2"	G1/2"	43	36,5	18
145010FF0120606	3/4"	G3/4"	48	41,5	22
145010FF0120808	1"	G 1"	57,5	47	28
145010FF0101010	1 1/4"	G 1 1/4"	66,5	60	35
145010FF0101212	1 1/2"	G1 1/2"	72,5	82	41

Y-STRAINER 1802

У-образный фильтр серия 1802

Назначение и область применения

Фильтры **>B< Banninger** используются в сетях питьевой и технической воды с рабочим давлением 2,5 МПа и температурой -10°C~ 100°C для фильтрования нечистот в протекающем носителе. Положение при монтаже – втулка вниз. Направление потока носителя должно соответствовать направлению указателя на корпусе.

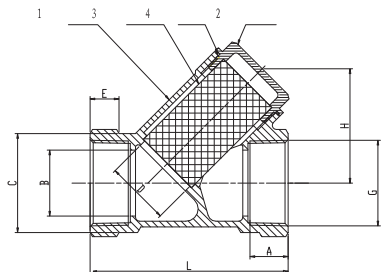

Конструкция и материалы

Фильтр имеет корпус (1) и крышку (2) из горячепрессованной латуни марки CW617N. Прокладка (4) сделана из PTFE (политетрафторэтилена), устойчивого к воздействию рабочего давления и температур. Сито (3) сделано из нержавеющей стали марки AISI316 (толщиной 0,37 мм).

Присоединительная резьба – внутренняя/внутренняя соответствует ISO228 (Bs2779). Диапазон диаметров предлагаемых моделей – от 1/2" до 1 1/2".

Артикулный номер	Размер	PN/DN	G	L	H	A	B	C	D	E
180210F F0160404	1/2"	PN25/DN15	G1/2"	58	34	14,7	15	26	14	10
180210FF0160606	3/4"	PN25/DN20	G3/4"	70	39	15,5	20	32	19	10
180210F F0160808	1"	PN25/DN25	G1"	88	48	19,3	25	38	22	12
180210F F0161010	1 1/4"	PN25/DN32	G 1 1/4"	96	57	20	32	48	30	14
180210FF0161212	1 1/2"	PN25/DN40	G1 1/2"	107	62	20	40	54	39	14



AIR VENT VALVE 1910

Воздухоотводчик серия 1910

Назначение и область применения

Воздухоотводчики **>B< Banninger** предназначены для автоматического удаления воздуха и прочих газов из водяных систем отопления, холодного и горячего водоснабжения.

Наличие воздуха в указанных системах ведет к преждевременной коррозии материалов трубопроводов, отопительных приборов и арматуры, вызывает появление шумов и воздушных пробок, препятствующих правильному функционированию систем.

Воздухоотводчик может использоваться на трубопроводах, транспортирующих жидкие среды, неагрессивные к материалам изделия (вода, пропиленгликоль, этиленгликоль и пр.).

Конструкция и материалы

1. Корпус – латунь (CW6171N)
2. Поплавок – PP (полипропилен)
3. Пружина – нержавеющая сталь (5S302)
4. Коромысло – POM (полиоксиметилен)
5. Резиновая прокладка – EPDM (каучук на основе сополимера этилена пропилена и диенового мономера)
6. Штуцер – POM (полиоксиметилен)
7. Уплотнительное кольцо – EPDM (каучук на основе сополимера этилена пропилена и диенового мономера)
8. Крышка – латунь (CW617N)
9. Вентиляционный колпачок – латунь (CW617N)

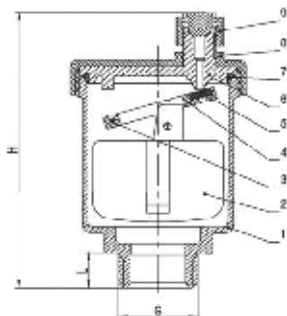

Артикулный номер	Размер	G	L	H
191010M00100300	3/8"	G3/8"	10,5	80
191010M00100400	1/2"	G1/2"	10,5	81

	Размер	Упаковка	Артикул
	Кран шаровой, ВxВ, флажковая ручка		
	1/2"	1/120	125015FFO400404
	3/4"	1/80	125015FFO400606
	1"	1/48	125015FFO400808
	1-1/4"	1/24	125015FFO401010
	1-1/2"	1/18	125015FFO401212
	2"	1/12	125015FFO401616
	2 1/2"	1/4	125015FFO162020
	Кран шаровой, ВxВ, ручка "бабочка"		
	1/2"	1/80	125015FFP400404
	3/4"	1/80	125015FFP400606
	1"	1/48	125015FFP400808
	1-1/4"	1/24	125015FFP401010
	Кран шаровой, ВxН, флажковая ручка		
	1/2"	1/120	125015FMO400404
	3/4"	1/72	125015FMO400606
	1"	1/48	125015FMO400808
	1-1/4"	1/20	125015FMO401010
	1-1/2"	1/18	125015FMO401212
	2"	1/12	125015FMO401616
	Кран шаровой, ВxН, ручка "бабочка"		
	1/2"	1/120	125015FMP400404
	3/4"	1/80	125015FMP400606
	1"	1/48	125015FMP400808
	1-1/4"	1/36	125015FMP401010
	Кран шаровой, НxН, флажковая ручка		
	1/2"	1/80	125015MMO400404
	3/4"	1/72	125015MMO400606
	1"	1/36	125015MMO400808
	1-1/4"	1/20	125015MMO401010
	1-1/2"	1/16	125015MMO401212
	2"	1/12	125015MMO401616
	Кран шаровой, НxН, ручка "бабочка"		
	1/2"	1/120	125015MMP400404
	3/4"	1/80	125015MMP400606
	Кран шаровой разъемный, ВxН, ручка "бабочка"		
	1/2"	1/72	125115FMP160404
	3/4"	1/48	125115FMP160606
	1"	1/24	125115FMP160808
	1-1/4"	1/20	125115FMP161010

	Размер	Упаковка	Артикул
	Сливной шаровой кран со штуцером, флажковая ручка		
	1/2"	1/96	125515MHO160404
	3/4"	1/72	125515MHO160606
	1"	1/36	125515MHO160808
	Кран шаровой, ВxВ, флажковая ручка		
	PN 25 3/8"	120	128015FFR250303
	PN 25 1/2"	120	128015FFR250404
	PN 25 3/4"	80	128015FFR250606
	PN 25 1"	48	128015FFR250808
	PN 25 1.1/4"	24	128015FFR251010
	PN 25 1.1/2"	18	128015FFR251212
	PN 25 2"	12	128015FFR251616
	PN 25 2 1/2"	6	128015FFR252020
	PN 25 3"	4	128015FFR252424
PN 25 4"	2	128015FFR253232	
	Кран шаровой, ВxН, флажковая ручка		
	PN 25 3/8"	120	128115MFR250303
	PN 25 1/2"	120	128115MFR250404
	PN 25 3/4"	80	128115MFR250606
	PN 25 1"	48	128115MFR250808
	PN 25 1.1/4"	32	128115MFR251010
	PN 25 1.1/2"	24	128115MFR251212
	PN 25 2"	12	128115MFR251616
PN 25 2 1/2"	6	128115MFR252020	
	Кран шаровой, НxН, флажковая ручка		
	PN 25 3/8"	120	128215MMR250303
	PN 25 1/2"	120	128215MMR250404
	PN 25 3/4"	80	128215MMR250606
PN 25 1"	48	128215MMR250808	
	Кран шаровой, ВxВ, флажковая ручка		
	PN 25 1/2"	96	128315FFR250404
	PN 25 3/4"	72	128315FFR250606
PN 25 1"	48	128315FFR250808	

	Размер	Упаковка	Артикул
	Кран шаровой, ВxВ, ручка "бабочка"		
	PN 25 3/8"	120	128515FFT250303
	PN 25 1/2"	120	128515FFT250404
	PN 25 3/4"	80	128515FFT250606
	PN 25 1"	48	128515FFT250808
	PN 25 1 1/4"	24	128515FFT251010
	PN 25 1 1/2"	12	128515FFT251212
	Кран шаровой, ВxН, ручка "бабочка"		
	PN 25 3/8"	120	128615MFT250303
	PN 25 1/2"	120	128615MFT250404
	PN 25 3/4"	80	128615MFT250606
	PN 25 1"	48	128615MFT250808
	PN 25 1 1/4"	24	128615MFT251010
	Кран шаровой, НxН, ручка "бабочка"		
	PN 25 3/8"	120	128715MMT250303
	PN 25 1/2"	120	128715MMT250404
	PN 25 3/4"	80	128715MMT250606
	PN 25 1"	48	128715MMT250808
	Фильтр косой		
	1/2"	1/144	180210FF0160404
	3/4"	1/96	180210FF0160606
	1"	1/64	180210FF0160808
	1-1/4"	1/40	180210FF0161010
	1-1/2"	1/24	180210FF0161212
	2"	1/12	180210FF0161616
	Обратный клапан		
	1/2"	1/120	145010FF0120404
	3/4"	1/80	145010FF0120606
	3/8"	1/20	3630003000000
	1"	1/64	145010FF0120808
	1-1/4"	1/36	145010FF0101010
	1-1/2"	1/30	145010FF0101212
	2"	1/30	145010FF0101616
	Воздухоотводчик		
	3/8"	1/60	191010M00100300
	1/2"	1/60	191010M00100400



Bänninger

OEM

IBP является известным во всем мире производителем и поставщиком фитингов Bänninger и CONEX, а также многих компонентов для продукции других фирм (OEM).

Мы предлагаем широкий ассортимент стандартных и нестандартных компонентов для систем в различных отраслях промышленности. Имейте также необходимые знания, которые помогают нам производить специальные элементы. Изготавливаем продукцию по индивидуальному заказу.

Профессионалы в производстве

Фирма IBP специализируется в производстве стандартных и нестандартных элементов для кондиционирования, холодоснабжения, отопления и других сантехнических систем.

В число наших клиентов входят известнейшие международные компании.

Все наши заводы и склады в Европе занимают почти 65 тысяч квадратных метров. Специализируемся в производстве трубчатых и плоских, а также литых и штампованных элементов. Мы используем процессы изгибания, формовки, вытяжки техникой сверления T drill и flow grill, а также разработки плоской и выпуклой поверхностей. Употребляем широкую гамму таких материалов, как медь, бронза, латунь, сталь и многослойные трубы. Предоставляем профессиональную помощь нашим клиентам в выполнении промышленных условий, а также сотрудничаем с ними в области различных техник, в частности управления запасами (метод JIT) и качеством продукции (метод Kaban). Все это – чтобы повысить эффективность производства. Благодаря нашим умениям и инженерным знаниям мы производим распределители и фитинги диаметром с 6 мм по 267 мм, Все наши элементы можно приспособить к индивидуальной спецификации. Помогаем также уменьшать количество лишних соединений. Мы используем фланец PN16, если данная спецификация не определяет применения другого.

Инновации в фитингах

Компания IBP поставяет стандартные фитинги под пайку и резьбу Bänninger, компрессионные фитинги CONEX, пресс-фитинги >B< Press, а также самозажимные Coppex Push Fit. Монтаж самозажимных фитингов не требует использования огня, поэтому он быстрый, легкий и дешевый. Кроме того, он гарантирует безопасное, надежное и долгосрочное соединение.

Мы также являемся лидером рынка в производстве специальных компонентов для использования в промышленных и медицинских газовых системах. Производимые нами продукты проходят тщательную очистку и обезжиривание, чтобы сократить выделение остатков на уровне менее одного миллиграмма на квадратный дециметр, т.е. значительно менее, чем требуют инструкции систем для транспортировки кислорода

Профессионалы проектирования и разработки

Являясь специалистами в области фитингов, мы работаем в тесном контакте с заказчиком, употребляем наши знания в поисках самых эффективных решений в создании высококачественного продукта.

В этой основной части нашей работы используем последние CAD системы, которые помогают нам оценить каждый проект. Мы поддерживаем также наших клиентов в разработке моделей и контроле вариантного проектирования.

Приверженность к качеству





Бренд IBP является синонимом качества на мировом рынке. Сертифицировав нашу компанию по стандарту ISO 9001, мы контролируем все производственные процессы с целью убедить наших клиентов в высококлассном качестве продукции и безупречном сервисе.

Защита окружающей среды

IBP помогает своим клиентам следить за влиянием продукции на окружающую среду. Наша компания соответствует всем стандартам защиты здоровья, безопасности и предотвращения загрязнения.

	Примечание	Упаковка	Артикул
	Припой мягкий № 3 LSnCu3		
	Припой мягкий № 3 LSnCu3		
	4933 L-Sn Cu3 2,0 mm	250 г	4933 033000002
	4933 L-Sn Cu3 2,7 mm	250 г	4933 033000000
	Припой мягкий № 4 LSnAg5		
	4934 L-Sn Ag 5	250 г	4934 034000000
	Припой твердый L-Ag2P		
	Припой твердый LAg40Cd		
	Припой твердый L-CuP6		
	4936 L-Ag 2P blank 2,0 mm	1 кг	4936 036000000
	4938 L-AG 40 Cd 2,0 mm	250 г	4938 038000000
	4939 L-Cu P 6 2,0 mm	1 кг	4939 039000000
	Паста для мягкого припоя №3		
	4943 F-SW 21 Sn97Cu3	250 г	4943 043000000
	Паста для твердого припоя		
	4948 F-SH 1	170 г	4948 048000000
	Паста >B< FLUX		
	4949 F-SW 25	125 г	4949 000000000
	Кисточка		
	4942	100 / 1000	4942 000000000
	Губка абразивная (10 шт)		
	4961	10	4961 000000000
	Труборез (3-35 мм)		
	4970 6 - 35 mm	1	4970 000000000
	Кольцо для трубореза		
	4971	1	4971 000000000
	Гратосниматель		
	4972 Metall, i/a 6 - 35 mm	1	4972 000000000

	Примечание	Упаковка	Артикул
	Изолирующий мат		
	4973 с алюминиевой фольгой 330x500	1	4973 000000000
	Пробка		
	9900 1/2"	10 / 400	9900 004000000
	Ерш		
	4974 12 mm	1	4974 012000000
	4974 15 mm	1	4974 015000000
	4974 18 mm	1	4974 018000000
	4974 22 mm	1	4974 022000000
	Монтажная планка 150 мм		
	4976 15 x 1/2" x 150	50	4976 015004000
	Монтажная планка 150 мм		
	4977 15 x 1/2" x 150	60	4977 015004000
	Воздухоотделитель		
	3620	10	3620 003000000
	Стопорный клапан		
	3625 3/8"	10	3625 003000000
	3526 1/2"	10	3625 004000000
	Кронштейн одинарный		
	9826C 8 mm	100 / 2000	9826C008000000
	9826C 10 mm	100 / 2000	9826C010000000
	9826C 12 mm	100 / 1600	9826C012000000
	9826C 14/15 mm	100 / 1200	9826C014015000
	9826C 16/18 mm	50 / 800	9826C016018000
	9826C 20/22 mm	50 / 600	9826C020022000
	9826C 28 mm	50 / 400	9826C028000000
	9826C 35 mm	50 / 300	9826C035000000
	9826C 42 mm	25 / 200	9826C042000000
	Кронштейн двойной		
	9827C 10 mm	100 / 600	9827C010000000
	9827C 12 mm	100 / 600	9827C012000000
	9827C 14/15 mm	50 / 400	9827C014015000
	9827C 16/18 mm	50 / 300	9827C016018000
	9827C 20/22 mm	25 / 200	9827C020022000
	9827C 28 mm	25 / 200	9827C028000000

	Примечание	Упаковка	Артикул
	Кран прямой, пайка		
	2447 DAR 15 x 1/2"	40	2447 015004000
	Кран угловой, пайка		
	2497 EAR 15 x 1/2"	40	2497 015004000
	Кран прямой, резьба		
	2341 DAR 1/2"	40	2341 004000000
	Кран прямой, резьба, никел.		
	2342 DAR, vernickelt 1/2"	40	2342 004000000
	Кран угловой, резьба		
	2391 EAR 1/2"	40	2391 004000000
	Кран угловой, резьба, никел.		
	2392 EAR, vernickelt 1/2"	40	2392 004000000

IBP Instalfitings Sp. z o.o.
 ul. Obodrzycka 61, 61-249 Poznan
 Sales & Marketing
 ul. Za Motelem 2A, 62-080 Tarnowo Podgorne / Sady, Poland
 Tel. +48 61 660 96 40-46, Fax +48 61 660 96 38
 e-mail: salespl@ibpgroup.com
 www.ibpgroup.com.pl
 www.k65-system.com



Восточная Европа и Средняя Азия

Российская Федерация

Украина, Беларусь, Литва, Латвия, Эстония, Молдова

Средняя Азия

www.conexbanninger.ru/www.ibpgroup.ru

IBP

Василь Куруленко

Директор по продажам и маркетингу
 Восточная Европа

моб.: +48 601 713 651
 моб.: +79 149 116 261
 тел.: +48 61 660 96 39
 e-mail: VasyL.Kurulenko@ibpgroup.com

отдел продаж - экспорта



Артем Альхимович

Руководитель продаж Россия

моб.: +7 911 929 72 42
 e-mail: Artyom.Alhimovich@IBPGroup.com



Владимир Ерофеев

Заместитель руководителя продаж

моб.: +7 925 589 80 45
 e-mail: Vladimir.Erofeev@IBPGroup.com



Константин Филатов

Константин Филатов
 Руководитель проекта «Газ, тепло»

моб.: +7 926 190 84 87
 e-mail: konstantin.flatov@ibpgroup.com



Евгений Бобухов

Руководитель продаж Украина,
 Беларусь, Казахстан, Узбекистан,
 Латвия, Литва, Молдова

моб.: +380 93 930 54 09
 e-mail: Evgeniy.Bobuhov@IBPGroup.com



администрация

Пётр Березовски

Руководитель по администрации
 продаж – Восточная Европа

моб.: +48 607 688 996
 тел.: +48 61 660 96 43
 e-mail: Piotr.Berezowski@ibpgroup.com